

初心幼稚園クラス

Bコート 1部

試合時間：本戦 1分
延長 1分 (マストシステム)
決勝のみ 再延長1分 (マストシステム)

No.	氏名	所属道場
1	スダ ラウル 須田 徠羽琉	昭武館本部
2	オヤマ コウ 尾山 紅	健成会
3	ミヤガワ リト 宮川 莉翔	蹴拳闘術 修心會館
4	オギハラ タクト 荻原 逞仁	昭武館 武蔵台支部
5	トイシ キコ 砥石 葵子	昭武館 武蔵台支部
6	イトウ レイジュ 伊藤 零樹	昭武館 内田道場
7	サイトウ ソウマ 斎藤 蒼真	勇士會館 東京西支部
8	オク セナト 奥 聖永	義和流拳法
9	ツルオカ ユリト 鶴岡 優莉人	昭武館本部

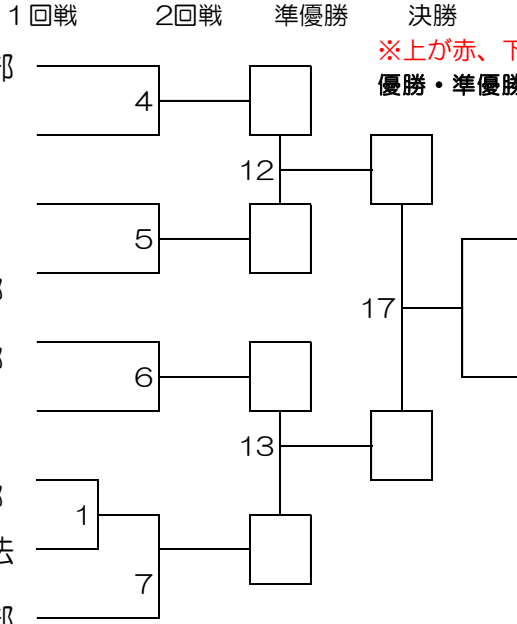

※上が赤、下が白になります。
優勝・準優勝・3位迄表彰

初心小学1年男子クラス

Bコート 1部

試合時間：本戦 1分
延長 1分 (マストシステム)
決勝のみ 再延長1分 (マストシステム)

No.	氏名	所属道場
10	アケチ ショウ 明智 翔	高橋塾
11	タグチ ユウヤ 田口 湧也	精鋭會空手道
12	イノウエ アラタ 井上 新	建志会
13	ウツギ イッシン 宇津木 一心	昭武館本部
14	ハラ ワタル 原 渉	工藤道場
15	オクダイラ リツキ 奥平 律希	義和流拳法
16	オカノ マヒロ 岡野 真大	昭武館 武蔵台支部
17	オカダ ユウト 岡田 悠斗	蹴拳闘術 修心會館
18	ヤマムラ イブキ 山村 一颯	精鋭會空手道
19	ミヤガワ カズミ 宮川 和海	昭武館 内田道場

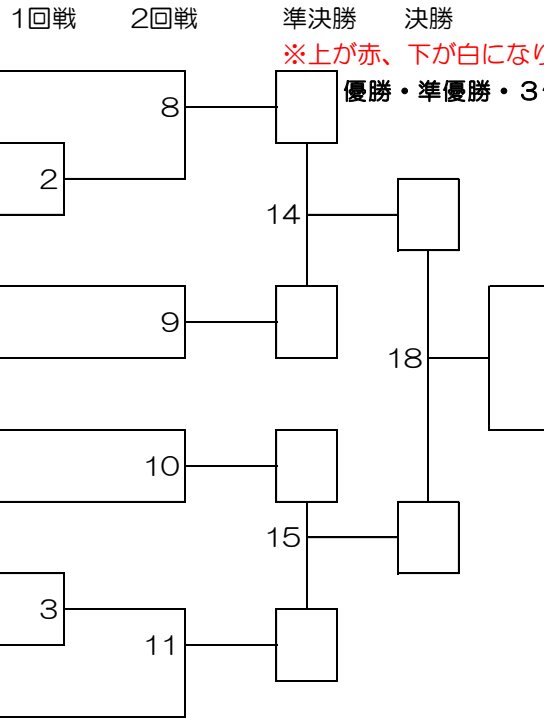

※上が赤、下が白になります。
優勝・準優勝・3位迄表彰

初級小2女子8級以下

Bコート 1部

試合時間：本戦 1分30秒
延長 1分 (マストシステム)
決勝のみ 再延長1分 (マストシステム)

No.	氏名	所属道場
20	アサミ マリン 浅見 茉凜	士道館飯能
21	クマガイ カズキ 熊谷 和希	光誠会

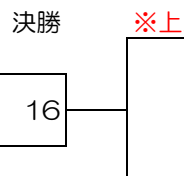

※上が赤、下が白になります。
優勝のみ表彰

初級小3女子7級以下

No.	氏名	所属道場
-----	----	------

22	田口 美緒	精鋭會空手道
23	鶴岡 一華	昭武館本部
24	青木 陽葵	土道館 秋谷道場
25	粕谷 実乃莉	昭武館 内田道場
26	金子 未亜	日本空手道 禅空
27	岡野 陽葵	昭武館 武蔵台支部

Bコート 1部

1回戦 準決勝

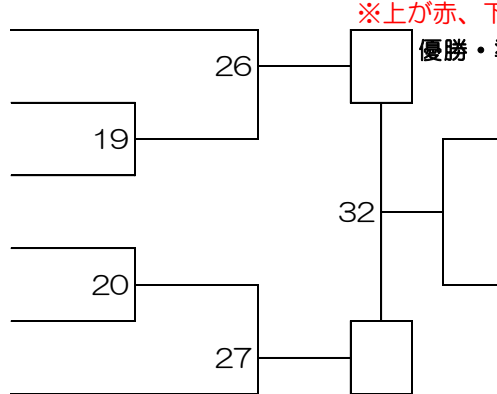

試合時間：本戦 1分30秒
延長 1分（マストシステム）
決勝のみ 再延長1分（マストシステム）
決勝

※上が赤、下が白になります。

優勝・準優勝まで表彰

初級小学5年女子クラス

No.	氏名	所属道場
-----	----	------

28	田中 しずく	講士館 宮島道場
29	伊藤 楓夏	勇士會館本部
30	湯座 奈樹	北斗會 中平道場
31	斎藤 湖都音	総武会館
32	松川 和香那	講士館 宮島道場
33	猪野 朱里	土道館 加須道場
34	尾形 仰	昭武館 内田道場

Bコート 1部

1回戦 準決勝

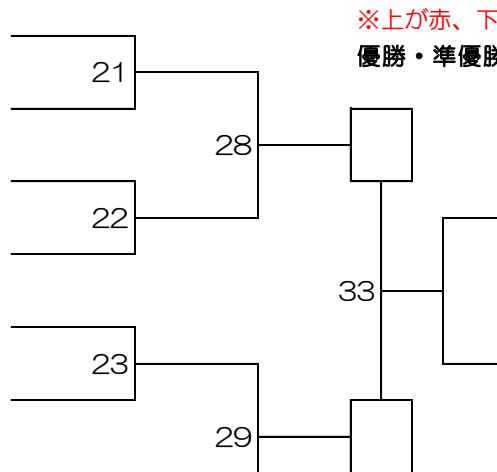

試合時間：本戦 1分30秒
延長 1分（マストシステム）
決勝のみ 再延長1分（マストシステム）
決勝

※上が赤、下が白になります。

優勝・準優勝まで表彰

初級小学6年女子クラス

No.	氏名	所属道場
-----	----	------

35	清水 星杏	土道館 秋谷道場
36	八木 友菜	建志会群馬
37	菊永 礼嶺	誠真会館 秋津道場
38	紀 美緒奈	昭武館本部
39	須藤 理世	建志会群馬
40	福田 真帆	一狼塾

Bコート 1部

1回戦 準決勝

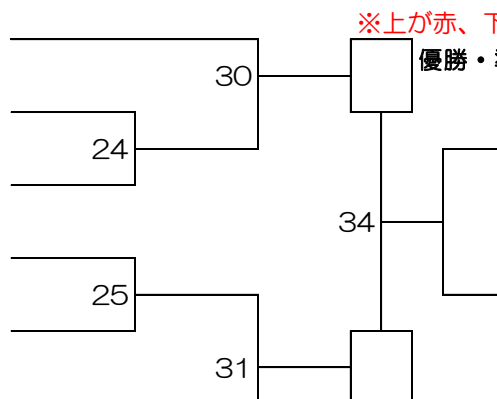

試合時間：本戦 1分30秒
延長 1分（マストシステム）
決勝のみ 再延長1分（マストシステム）
決勝

※上が赤、下が白になります。

優勝・準優勝まで表彰

初心小学2年男子クラス

Dコート 1部

試合時間：本戦 1分
 延長 1分（マストシステム）
 決勝のみ 再延長1分（マストシステム）
 決勝

No.	氏名	所属道場
-----	----	------

41	ホソダ マサト 細田 真人	勇志会 川越支部
42	カネコ レイア 金子 玲愛	精鋭會空手道
43	セキド リョウマ 関戸 稜真	高橋塾
44	テラタニ タスク 寺谷 亮	誠真会館 ひばりが丘道場
45	イノマタ ソウジロウ 猪俣 宗治郎	昭武館本部
46	コヤマ ユウヤ 小山 雄也	北斗會 中平道場
47	クラモチ ハヤト 倉持 颯斗	講士館本部
48	サイトウ ホウガ 齋藤 萌芽	極真埼玉今井

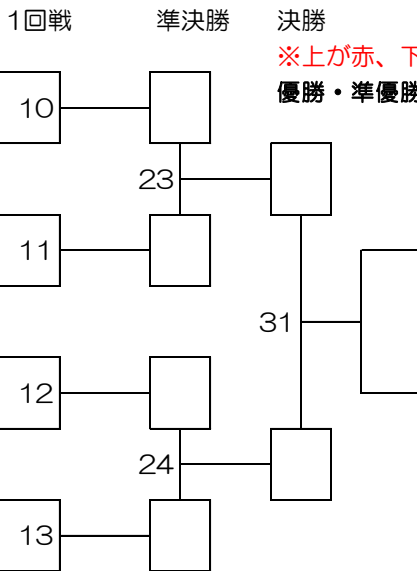

※上が赤、下が白になります。
 優勝・準優勝・3位迄表彰

初心小学3年男子クラス

Dコート 1部

試合時間：本戦 1分
 延長 1分（マストシステム）
 決勝のみ 再延長1分（マストシステム）
 決勝

No.	氏名	所属道場
-----	----	------

49	キ リュウセイ 紀 龍成	昭武館本部
50	コミネ リュウセイ 小嶺 璃晟	精鋭會空手道
51	コヤノ ヒロト 小谷野 優斗	土道館 秋谷道場
52	キタガワ ミズキ 北川 瑞己	義和流拳法
53	オオタ ケイスケ 太田 圭祐	昭武館 武蔵台支部
54	マチダ セ ナ 町田 成南	荒和會
55	ワタナベ ダイキ 渡辺 大稀	精鋭會空手道
56	シロウス ヒロト 白水 大翔	精鋭會空手道
57	スギオ ヒイロ 杉尾 柁色	土道館飯能
58	ムカイ ガク 向井 岳	昭武館 内田道場
59	シガ 志賀 リオ	士衛塾山梨
60	サトウ リョウタ 佐藤 遼太	昭武館本部
61	ヤマグチ アサヒ 山口 朝陽	誠真会館 秋津道場
62	サイトウ ダイソウ 齋藤 大蔵	精鋭會空手道

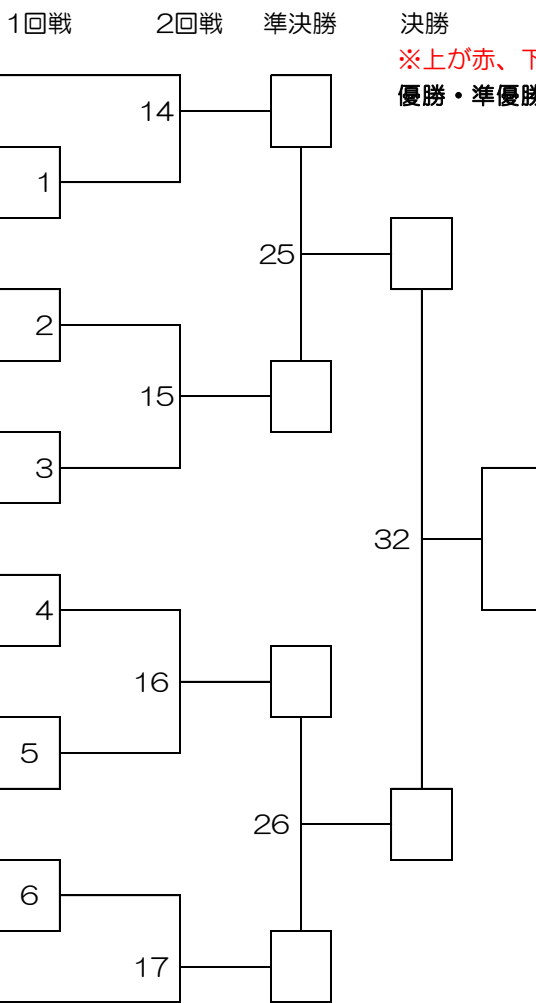

※上が赤、下が白になります。
 優勝・準優勝・3位迄表彰

初心小学4年男子クラス

Dコート 1部

試合時間：本戦 1分
 延長 1分 (マストシステム)
 決勝のみ 再延長1分 (マストシステム)
 準決勝 決勝

※上が赤、下が白になります。
 優勝・準優勝まで表彰

No.	氏名	所属道場
63	多胡 奏佑	総武会館
64	渡部 蓮	昭武館 武蔵台支部
65	小林 駿斗	工藤道場
66	原 英志	工藤道場
67	山本 壮真	北斗會 中平道場
68	土屋 宗汰	工藤道場
69	岡村 篤人	工藤道場
70	大澤 奏太	建志会群馬
71	藤代 航樹	北斗會 中平道場
72	丸山 新九郎	工藤道場
73	猪俣 浩太郎	昭武館本部

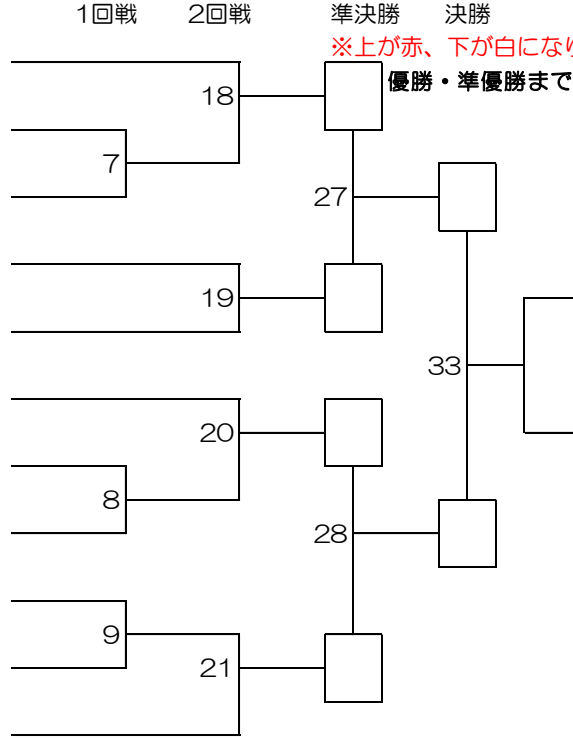

初心小学6年男子クラス

Dコート 1部

試合時間：本戦 1分
 延長 1分 (マストシステム)
 決勝のみ 再延長1分 (マストシステム)
 準決勝 決勝

※上が赤、下が白になります。
 優勝・準優勝まで表彰

No.	氏名	所属道場
74	二宮 浩守	GO-UP
75	山瀬 斗夢	工藤道場
76	伊五澤 太陽	北斗會 中平道場
77	宮澤 柗愛	昭武館 武蔵台支部
78	小林 育眞	工藤道場

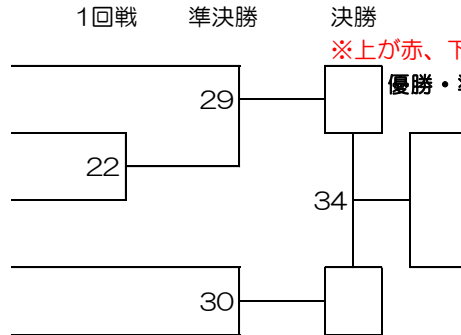

初心小学1年女子クラス

Dコート 1部

試合時間：本戦 1分
 延長 1分 (マストシステム)
 決勝のみ 再延長1分 (マストシステム)
 準決勝 決勝

※上が赤、下が白になります。
 優勝・準優勝まで表彰

No.	氏名	所属道場
79	平岡 真由美	講士館 宮島道場
80	白土 莉衣那	昭武館 内田道場
81	矢尾 碧璃	空手道 如心館
82	福田 千桜	勇士會館 東京西支部
83	多胡 朱莉	総武会館
84	金子 柚子	昭武館 武蔵台支部

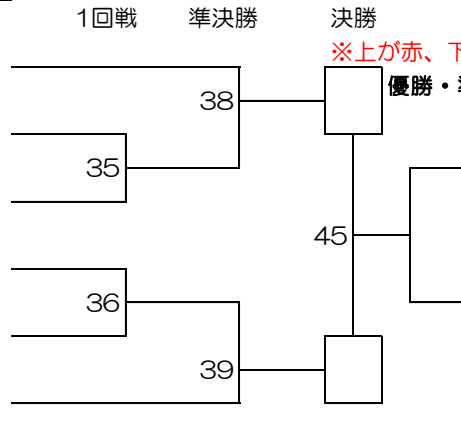

初心小学2年女子クラス

Dコート 1部

試合時間：本戦 1分
延長 1分 (マストシステム)
決勝のみ 再延長1分 (マストシステム)

No.	氏名	所属道場
85	ヨネヤマ チヒロ 米山 千裕	士衛塾山梨
86	コイズミ カレン 小泉 花怜	蹴拳闘術 修心會館
87	ヨネヤマ チサト 米山 千智	士衛塾山梨
88	カノウ コマリ 加藤 こまり	勇士會館 東京西支部

1回戦 決勝

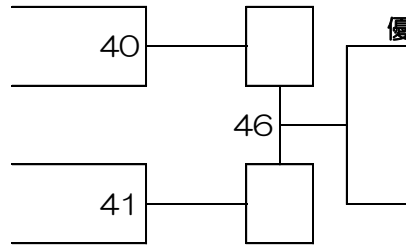

※上が赤、下が白になります。
優勝・準優勝まで表彰

初心小学3年女子クラス

Dコート 1部

試合時間：本戦 1分
延長 1分 (マストシステム)
決勝のみ 再延長1分 (マストシステム)

No.	氏名	所属道場
89	タグ ユズカ 多胡 柚花	総武会館
90	イゴサワ ヒマリ 伊五澤 陽葵	北斗會 中平道場
91	ホソヅチ ヒナ 細渕 陽菜	精鋭會空手道

1回戦 決勝

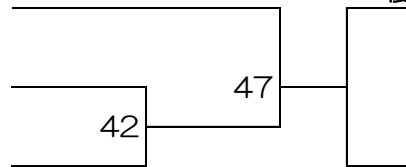

※上が赤、下が白になります。
優勝のみ表彰

初心小学4年女子クラス

Dコート 1部

試合時間：本戦 1分
延長 1分 (マストシステム)
決勝のみ 再延長1分 (マストシステム)

No.	氏名	所属道場
92	アケチ サクラ 明智 咲良	高橋塾
93	ハラ コマチ 原 こまち	學武会館
94	オオツジ ユヅキ 大辻 結月	工藤道場
95	マツイ ユア 松井 優明	學武会館
96	コヤマ ユイナ 小山 結生奈	総武会館

1回戦 準決勝 決勝

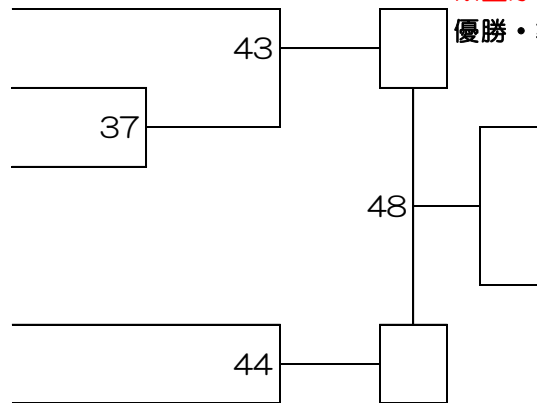

※上が赤、下が白になります。
優勝・準優勝まで表彰

初心小学5年女子クラス

Dコート 1部

試合時間：本戦 1分
延長 1分 (マストシステム)
決勝のみ 再延長1分 (マストシステム)

No.	氏名	所属道場
97	ヤマコシ ミスズ 山越 心鈴	総武会館
98	イトウ ミク 伊藤 心紅	昭武館 内田道場

決勝

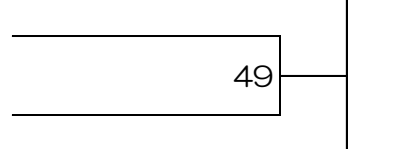

※上が赤、下が白になります。
優勝のみ表彰

初級小学1年男子クラス

No.	氏名	所属道場
100	クメ ハラ ナナセ 久米原 七聖	北斗會 ふじみ野
101	イワフチ ヤマト 岩淵 大和	講士館 宮島道場
102	ミズノ レンタ 水野 蓮太	士道館 加須道場
103	マツモト イ ブキ 松本 一颯	昭武館本部
104	イガラシ フタバ 五十嵐 二葉	誠真会館 秋津道場
105	ササキ ユイノ スケ 佐々木 唯之介	昭武館本部
106	イノ アオト 猪野 碧人	士道館 加須道場
107	フジイ ソウ 藤井 爽	昭武館本部
108	キシモト トキ ヤ 岸本 翔希哉	勇士會館本部

Cコート 1部

1回戦 2回戦

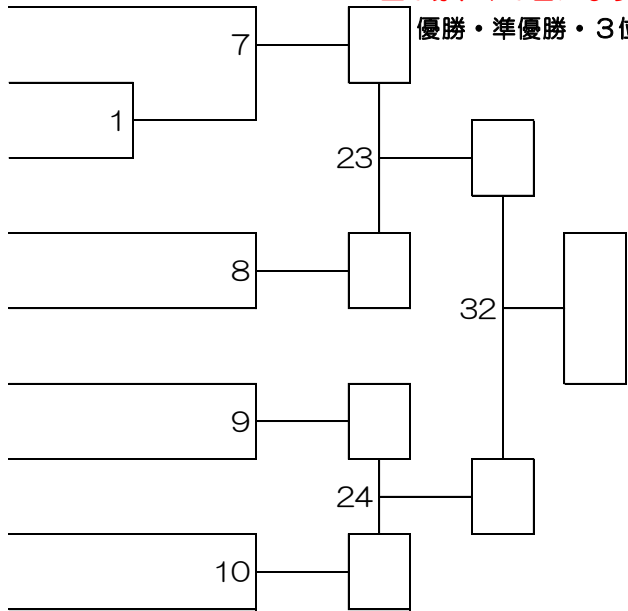

試合時間：本戦 1分30秒
延長 1分（マストシステム）
決勝のみ 再延長1分（マストシステム）
準決勝 決勝

※上が赤、下が白になります。
優勝・準優勝・3位迄表彰

初級小学2年男子クラス

No.	氏名	所属道場
109	イチノセ マ オ 市之瀬 真央	昭武館 武蔵台支部
110	イナムラ キト ア 稲村 希斗聖	講士館 宮島道場
111	サトウ ナギト 佐藤 凧透	勇士會館本部
112	イナバ コウキ 稲葉 光希	GO-UP
113	キタガワ テツト 北川 鉄虎	昭武館 内田道場
114	シマザキ アサヒ 島崎 旭	野澤道場
115	ヤジマ シュンショウ 谷島 旬翔	昭武館 内田道場
116	アオキ ソウスケ 青木 壮介	四葉会
117	ワキタニ リュウノスケ 脇谷 龍之介	北斗會 ふじみ野
118	ヤナギサワ ナオヤ 柳沢 尚哉	誠真会館 ひばりが丘道場
119	オク ユイト 奥 結永	義和流拳法

Cコート 1部

1回戦 2回戦

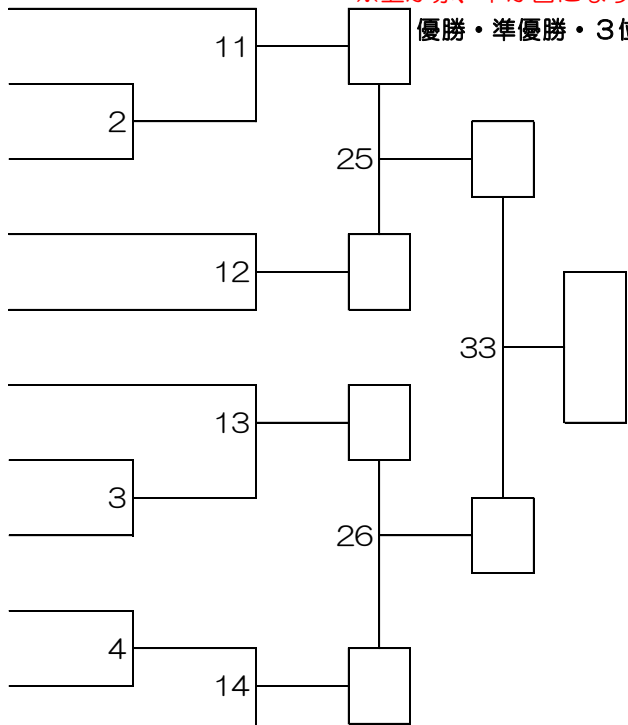

試合時間：本戦 1分30秒
延長 1分（マストシステム）
決勝のみ 再延長1分（マストシステム）
準決勝 決勝

※上が赤、下が白になります。
優勝・準優勝・3位迄表彰

初級小学3年男子クラス

No.	氏名	所属道場
-----	----	------

120	ヒラヤマ カナデ 平山 奏	講士館本部
121	フクダ ユウト 福田 悠人	勇士會館 東京西支部
122	ヤオ マ ナト 矢尾 真虎	空手道如心館
123	カネマキ レント 金巻 蓮士	勇士會館本部
124	コバヤシ ル イト 小林 瑠弦	士衛塾山梨
125	キシモト サ ク ヤ 岸本 朔玖弥	勇士會館本部
126	アブ アハイ ヲ 奏安 アブ アハイ ヲ 奏安	昭武館 武蔵台支部
127	タカハシ オウシロウ 高橋 旺士朗	北斗會 ふじみ野
128	コウノ アリヒコ 河野 有彦	誠真會館 ひばりが丘道場
129	スガワラ チ ヒロ 菅原 千寛	勇士會館 東京西支部

Cコート 1部

1回戦 2回戦

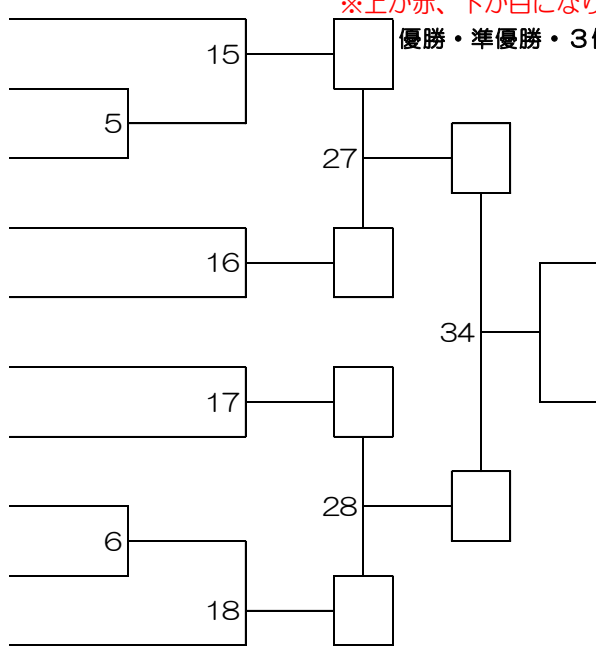

試合時間：本戦 1分30秒
延長 1分（マストシステム）
決勝のみ 再延長1分（マストシステム）
準決勝 決勝

※上が赤、下が白になります。
優勝・準優勝・3位迄表彰

初級小学4年男子クラス

No.	氏名	所属道場
-----	----	------

130	オザキ ガク 尾崎 我空	北斗會 中平道場
131	ツクダ ハルタ 佃 暖太	士衛塾山梨
132	クメハラ シュウ 久米原 志優	北斗會 ふじみ野
133	イチムラ ハルト 市村 暖翔	昭武館 内田道場
134	スズキ ハルマ 鈴木 春馬	昭武館 内田道場
135	ホリナカ エイト 堀中 瑛斗	日本空手道 禅空
136	タカギ エイト 高木 瑛翔	建志会群馬
137	フジタ アマ ネ 藤田 周嶺	北斗會 中平道場

Cコート 1部

1回戦 準決勝

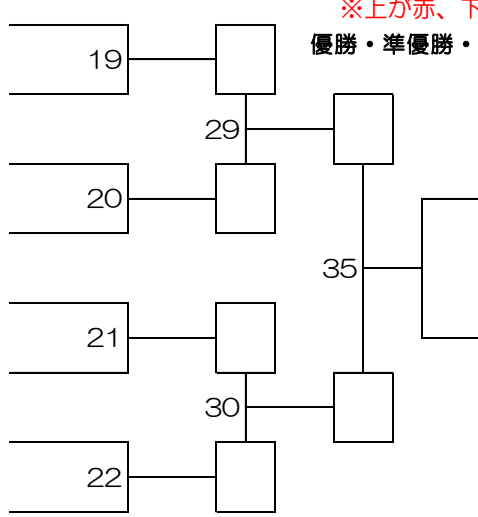

試合時間：本戦 1分30秒
延長 1分（マストシステム）
決勝のみ 再延長1分（マストシステム）
決勝

※上が赤、下が白になります。
優勝・準優勝・3位迄表彰

初級小学6年男子クラス

No.	氏名	所属道場
-----	----	------

138	ヨネヤマ トキマサ 米山 時正	士衛塾山梨
139	ワタナベ ケイチ 渡邊 輝一	士衛塾山梨
140	アンドウ コ タロウ 安藤 琥太郎	精鋭會空手道

Cコート 1部

1回戦 決勝

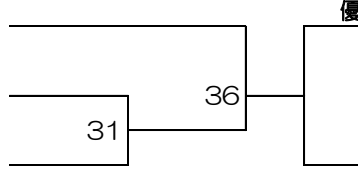

試合時間：本戦 1分30秒
延長 1分（マストシステム）
決勝のみ 再延長1分（マストシステム）

※上が赤、下が白になります。
優勝のみ表彰

初級小学5年男子

A-トー 1部

試合時間：本戦 1分30秒
 延長 1分（マストシステム）
 決勝のみ 再延長1分（マストシステム）
 決勝

※上が赤、下が白になります。

優勝・準優勝・3位迄表彰

No.	氏名	所属道場
140	セキグチ サ クト 関口 咲翔	昭武館 内田道場
141	タナカ ハルト 田中 悠翔	荒和會
142	サイトウ カイ 齋藤 颯	勇士會館本部
143	ヤマモト タツキ 山本 達基	工藤道場
144	イトウ ケンゴ 伊藤 謙吾	昭武館本部
145	サトウ カズマ 佐藤 和真	荒和會
146	マツイ ソウタ 松井 創太	勇士會館 東京西支部
147	クドウ オウガ 工藤 旺我	工藤道場
148	シモジマ リ オ 下島 葵央	荒和會
149	クドウ リュウノスケ 工藤 龍之介	勇士會館 東京西支部
150	カネコ ナギト 金子 渚斗	昭武館 内田道場

1回戦 準決勝

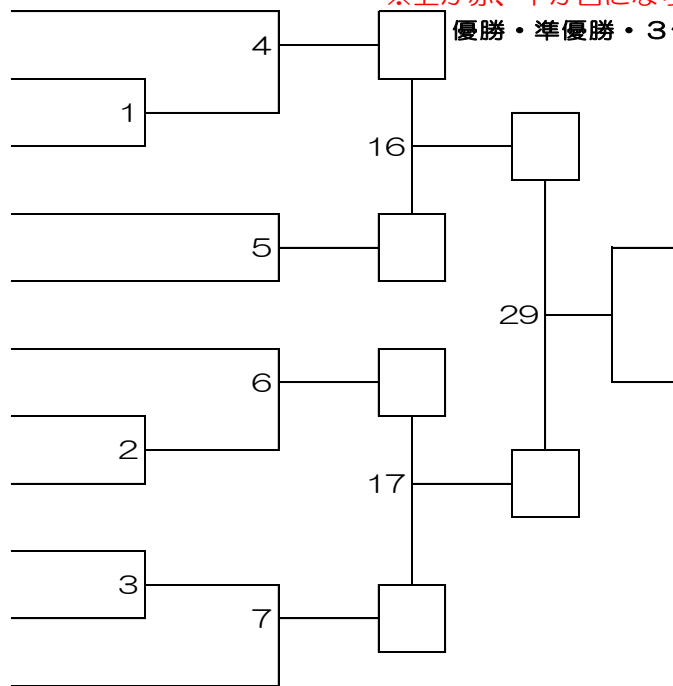

☆入賞者は入賞者カードを受け取り、アナウンスがありましたら表彰ブースにお越しください。

初級中学男子軽量級

Aコート 1部

試合時間：本戦 1分30秒
 延長 1分（マストシステム）
 決勝のみ 再延長1分（マストシステム）
 決勝

※上が赤、下が白になります。

優勝・準優勝まで表彰

No.	氏名	所属道場
151	ハタケヤマ ユ キ 畠山 悠生	昭武館 武蔵台支部
152	ホンダ リンタ 細田 琳太	空手道如心館
153	テシガワラ スバル 勅使河原 昂	昭武館本部
154	マシマ ユウシ 眞島 勇志	昭武館 内田道場
155	ホンダ レンタ 細田 連太	空手道如心館
156	イチムラ イブキ 市村 維輝	昭武館 内田道場
157	コ ムタ ダイゴ 小牟田 太吾	昭武館 内田道場

1回戦 準決勝

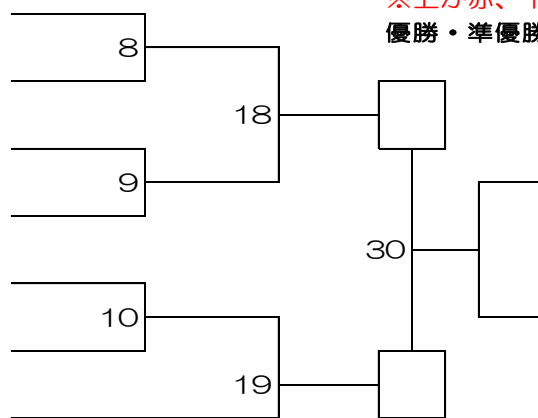

☆入賞者は入賞者カードを受け取り、アナウンスがありましたら表彰ブースにお越しください。

初級中学男子中量級

Aコート 1部

試合時間：本戦 1分30秒
 延長 1分（マストシステム）
 決勝のみ 再延長1分（マストシステム）
 決勝

※上が赤、下が白になります。

優勝・準優勝まで表彰

No.	氏名	所属道場
158	ヤオ ハルト 矢尾 羽琉斗	空手道如心館
159	ナカムラ タクミ 中村 拓海	昭武館 内田道場
160	サカタ ナル 坂田 成	武州会
161	コミ ウタ 小見 詩	昭武館 内田道場

1回戦 決勝

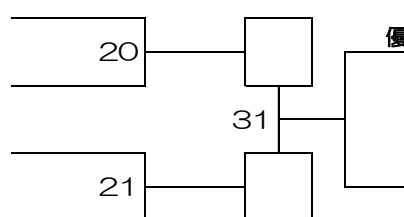

☆入賞者は入賞者カードを受け取り、アナウンスがありましたら表彰ブースにお越しください。

初級中学男子重量クラス

Aコート 1部

試合時間：本戦 1分30秒
延長 1分 (マストシステム)
決勝のみ 再延長1分 (マストシステム)

No.	氏名	所属道場
-----	----	------

162	ヒョウドウ レン タロウ 兵藤 蓮太郎	昭武館 内田道場
163	ヨシザキ エイスケ 吉崎 栄助	昭武館 内田道場

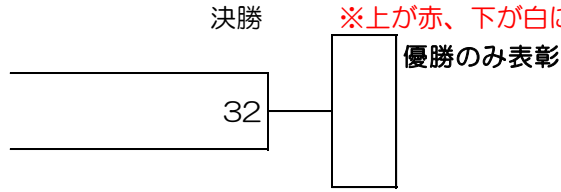

※上が赤、下が白になります。

優勝のみ表彰

初級中学女子軽量クラス

Aコート 1部

試合時間：本戦 1分30秒
延長 1分 (マストシステム)
決勝のみ 再延長1分 (マストシステム)

No.	氏名	所属道場
-----	----	------

164	サトウ レノカ 佐藤 玲乃樺	昭武館 内田道場
165	ジンバ サナカ 神場 彩南架	工藤道場
166	ヨシザキ ワカナ 吉崎 和果奈	昭武館 内田道場

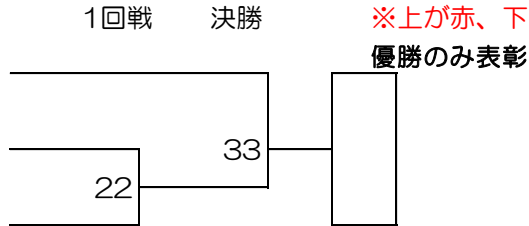

※上が赤、下が白になります。

優勝のみ表彰

初級中学女子重量クラス

Aコート 1部

試合時間：本戦 1分30秒
延長 1分 (マストシステム)
決勝のみ 再延長1分 (マストシステム)

No.	氏名	所属道場
-----	----	------

168	キシモト マユカ 岸本 真結花	勇士會館本部
168	ハタケマ カホ 圃山 夏帆	講士館 宮島道場
169	サクラバ ユウア 櫻庭 友愛	勇士會館本部
170	オダ ルナ 小田 瑠奈	勇士會館本部
171	ルホアジ ャスシ ルホアジ ャスシ	昭武館 内田道場

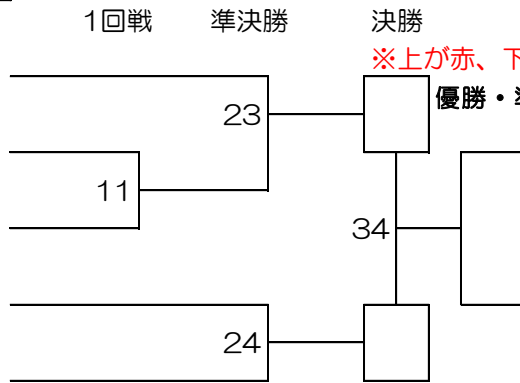

※上が赤、下が白になります。

優勝・準優勝まで表彰

初級一般男子重量クラス

Aコート 1部

試合時間：本戦 2分
延長 1分 (マストシステム)
決勝のみ 再延長1分 (マストシステム)

No.	氏名	所属道場
-----	----	------

172	コダマ リュウセイ 児玉 龍聖	工藤道場
173	スズキ ユウダイ 鈴木 悠大	武州会
174	ミヤニシ コウヤ 宮西 滉也	蹴拳闘術 修心會館
175	タイラ ヒロアキ 平 大昂	武州会
176	アレホダイスケ アレホダイスケ	昭武館 内田道場
177	スガワラ ダイゴ 菅原 太悟	工藤道場

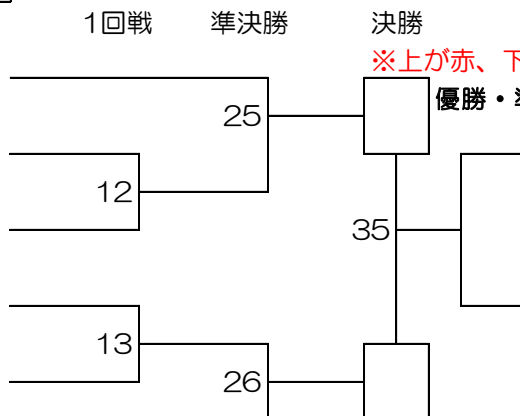

※上が赤、下が白になります。

優勝・準優勝まで表彰

初級シニア男子軽量級

Aコート 1部

試合時間：本戦 1分30秒
 延長 1分（マストシステム）
 決勝のみ 再延長1分（マストシステム）
 決勝

※上が赤、下が白になります。

優勝・準優勝まで表彰

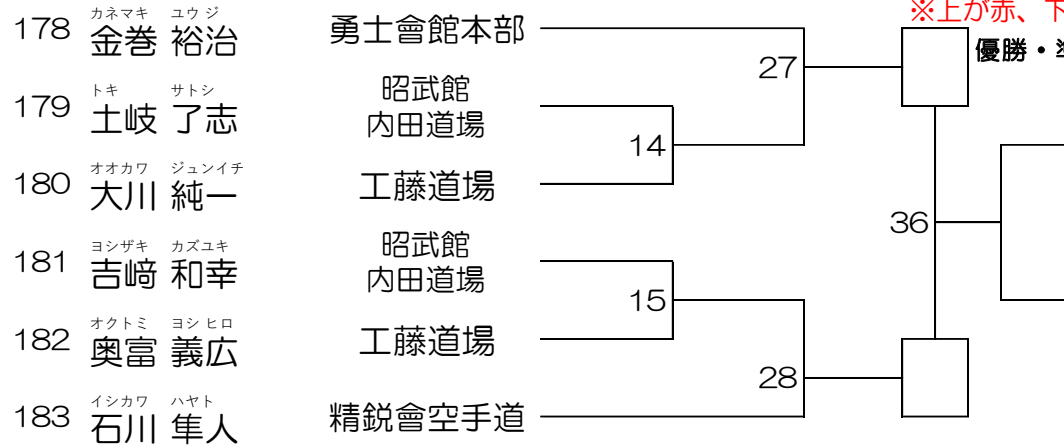

☆入賞者は入賞者カードを受け取り、アナウンスがありましたら表彰ブースにお越しください。

中級小学4年男子クラス

Dコート 2部

試合時間：本戦 1分30秒
 延長 1分（マストシステム）
 決勝のみ 再延長1分（マストシステム）
 準決勝 決勝

※上が赤、下が白になります。

優勝・準優勝・3位迄表彰

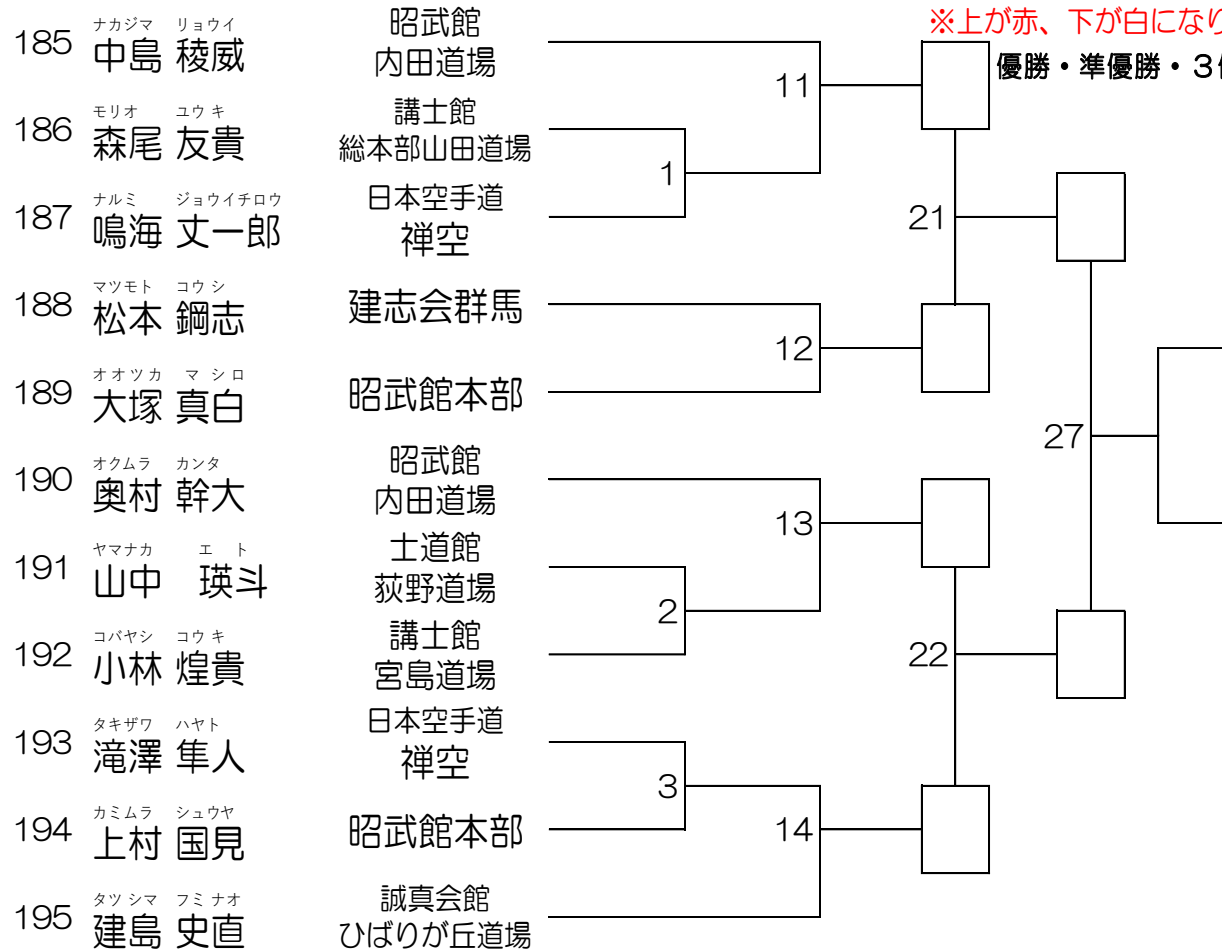

中級小学5年男子クラス

Dコート 2部

試合時間：本戦 1分30秒
 延長 1分（マストシステム）
 決勝のみ 再延長1分（マストシステム）
 準決勝 決勝

No.	氏名	所属道場
-----	----	------

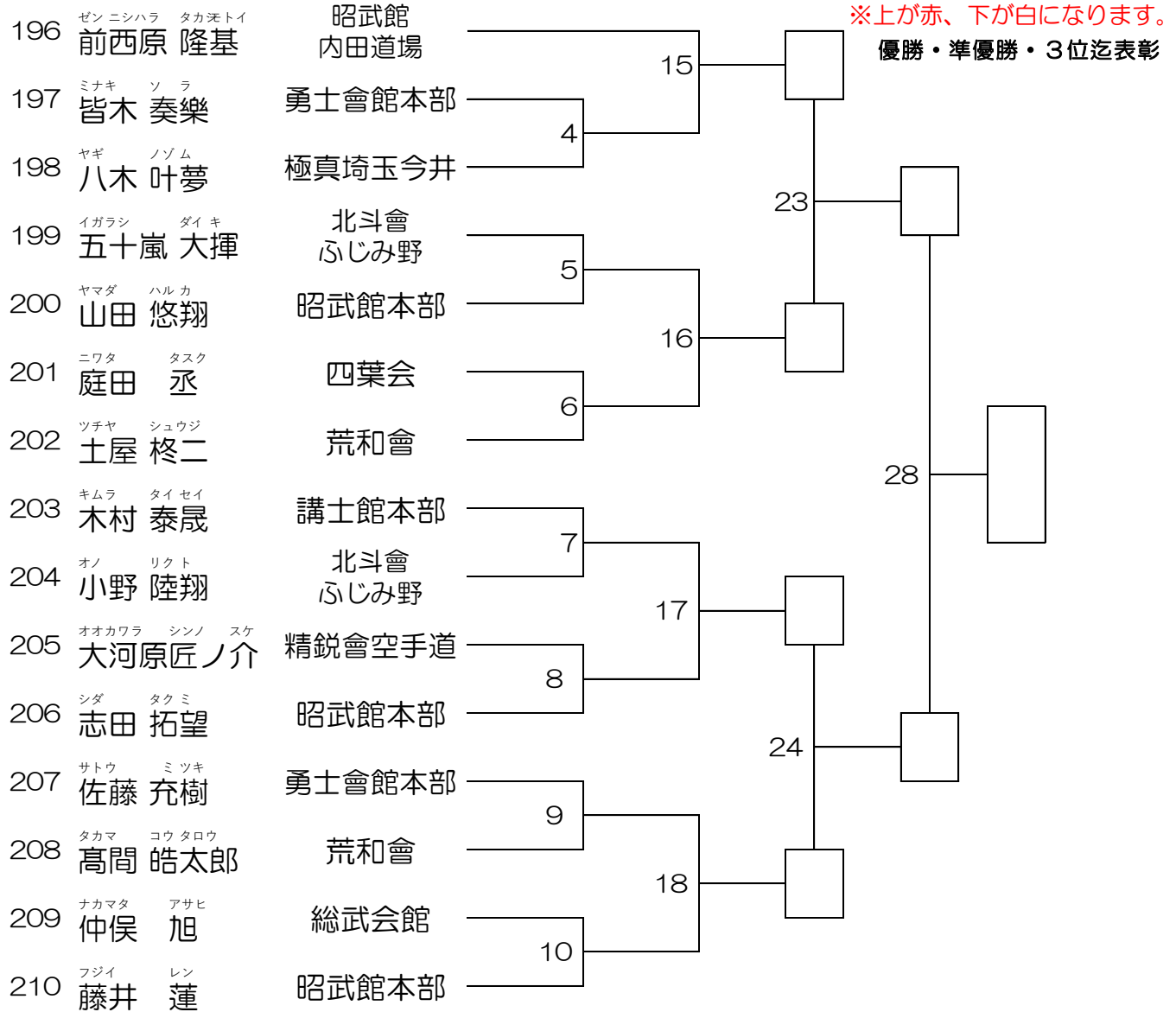

中級小学6年男子クラス

Dコート 2部

試合時間：本戦 1分30秒
 延長 1分（マストシステム）
 決勝のみ 再延長1分（マストシステム）
 準決勝 決勝

No.	氏名	所属道場
-----	----	------

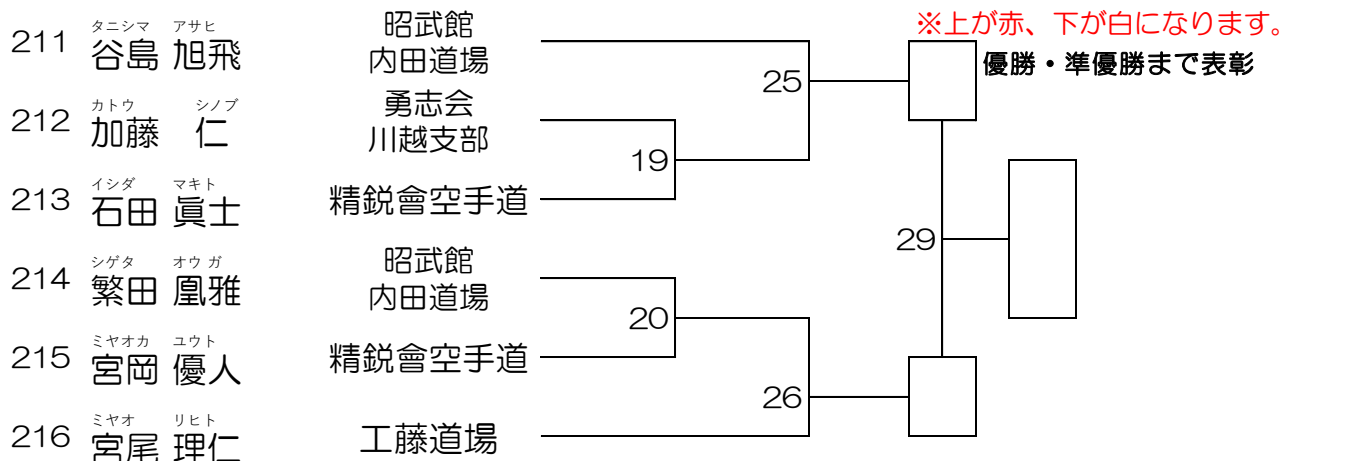

上級小学2年男子クラス

Dコート 2部

試合時間：本戦 1分30秒
 延長 1分（マストシステム）
 決勝のみ 再延長1分（マストシステム）

No.	氏名	所属道場
217	オヤマ シュウ 尾山 柊	健成会
218	セキネ リュウ 関根 瀧	土道館 加須道場
219	シロマ ライト 城間 徠叶	講士館 総本部山田道場
220	フクダ マ ヒロ 福田 真大	一狼塾
221	ワタナベ ゼン 渡邊 善	極真会館井上 上永谷支部
222	イトウ イブキ 伊藤 一颯	健成会
223	カミジョウ ア ラタ 上條 新太	講士館 宮島道場

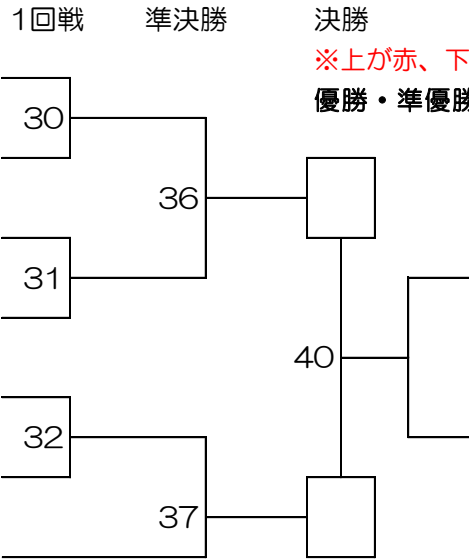

※上が赤、下が白になります。
 優勝・準優勝迄表彰

上級小学3年男子クラス

Dコート 2部

試合時間：本戦 1分30秒
 延長 1分（マストシステム）
 決勝のみ 再延長1分（マストシステム）

No.	氏名	所属道場
224	ササキ サクト 佐々木 咲翔	講士館本部
225	コダマ ケント 児玉 健斗	善志会
226	サイトウ エイト 斎藤 瑛斗	勇士會館 東京西支部
227	ウエノ アヤト 上野 彩人	土道館 加須道場
228	フクダ リュウシン 福田 琉信	勇志会本部
229	クシロ ソラ 久代 昊	勇士會館本部
230	ヤスオカ マサト 安岡 大翔	講士館青山

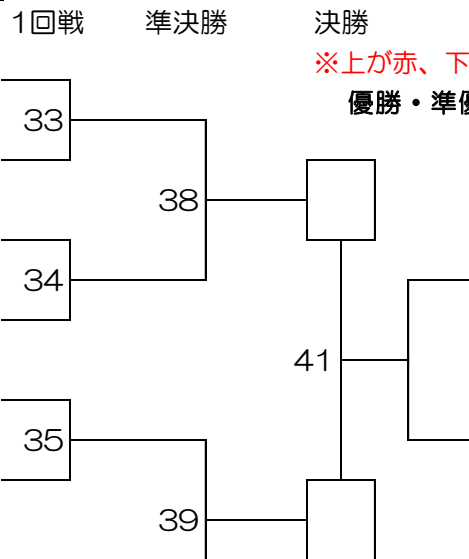

※上が赤、下が白になります。
 優勝・準優勝迄表彰

上級小学3年生女子

Bコート 2部

試合時間：本戦 1分30秒
 延長 1分（マストシステム）
 決勝のみ 再延長1分（マストシステム）

No.	氏名	所属道場
231	シモテ リイナ 下手 莉衣奈	昭武館 内田道場
232	ゴトウ マカナ 後藤 茉叶奈	講士館 総本部山田道場

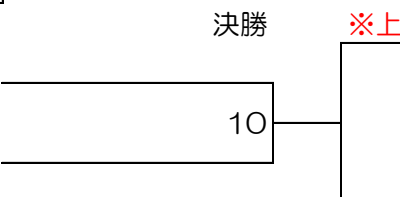

※上が赤、下が白になります。
 優勝のみ表彰

上級小学4年生女子

No.	氏名	所属道場
233	サイトウ ココネ 齋藤 心寧	誠真会館 ひばりが丘道場
234	シミズ コ ハル 清水 心陽	勇士會館本部
235	サトウ あかり 佐藤 あかり	神武館
236	クマガイ イサナ 熊谷 沙南	光誠会
237	トイシ ウ タ 砥石 優多	昭武館 武蔵台支部

Bコート 2部

試合時間：本戦 1分30秒
延長 1分（マストシステム）
決勝のみ 再延長1分（マストシステム）
決勝

1回戦 準決勝

※上が赤、下が白になります。
優勝・準優勝迄表彰

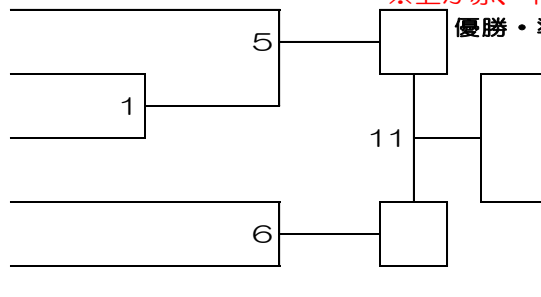

上級小学5年生女子

No.	氏名	所属道場
238	オオクボ 大久保みなみ	士道館飯能
239	フナダ アヤ 船田 彩	至真会館
240	サクオワ マナ 櫻沢 真奈	講士館 総本部山田道場
241	トウジョウ 東條 ななみ	士道館飯能
242	マエカワ ヒ ナ 前川 媛菜	講士館 総本部山田道場
243	イシハラ ユ ア 石原 優朱	義和流拳法
244	フクモト サトミ 福元 慧美	北斗會本部

Bコート 2部

試合時間：本戦 1分30秒
延長 1分（マストシステム）
決勝のみ 再延長1分（マストシステム）
決勝

1回戦 準決勝

※上が赤、下が白になります。
優勝・準優勝迄表彰

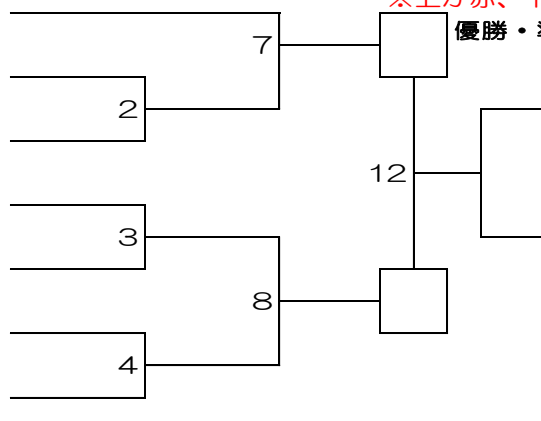

上級小学6年生女子

No.	氏名	所属道場
245	イノ トモカ 井野 智佳	士道館 荻野道場
246	モリタ ユヅキ 森田 優月	士道館 加須道場
247	オギン マコ 小木曾 真子	精鋭會空手道

Bコート 2部

試合時間：本戦 1分30秒
延長 1分（マストシステム）
決勝のみ 再延長1分（マストシステム）
決勝

1回戦 決勝

優勝のみ表彰

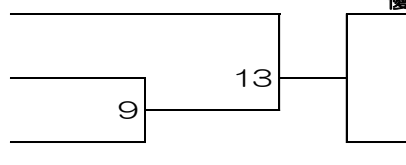

上級中学男子軽量級

No.	氏名	所属道場
248	マツハン レオ 松橋 怜央	昭武館 内田道場
249	カノ ヤ ヒロ 鹿野谷 優	八勝会
250	フカセ ヤ サカ 深瀬 弥栄	至真会館
251	カンノ マサル 菅野 大	昭武館本部
252	サトウ フミタカ 佐藤 史崇	神武館
253	コマツダ アキオ 小松田 暁男	講士館 総本部山田道場

Bコート 2部

試合時間：本戦 1分30秒
延長 1分（マストシステム）
決勝のみ 再延長1分（マストシステム）
決勝

1回戦 準決勝

※上が赤、下が白になります。
優勝・準優勝迄表彰

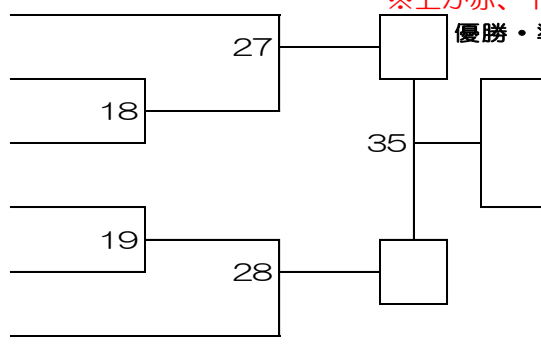

上級中学男子中量級

No.	氏名	所属道場
-----	----	------

Bコート 2部

試合時間：本戦 1分30秒
 延長 1分（マストシステム）
 決勝のみ 再延長1分（マストシステム）
 準決勝 決勝

254	ミウラ コハル 三浦 虎春	土道館雅道場
255	フクモト シュンスケ 福元 駿介	北斗會本部
256	オカムラ ヨシアキ 岡村 佳明	昭武館本部
257	マエカワ セイノ スケ 前川 誠之亮	講士館 総本部山田道場
258	ナガシマ アサヒ 長島 旭	精鋭會空手道
259	モリタ ヒョウガ 森田 彪雅	昭武館本部
260	イズオカ ケイジ 出岡 慶次	昭武館 内田道場
261	フジミヤ キ スケ 藤宮 希介	高橋塾
262	イシイ タケル 石井 尊	北斗會本部
263	イシカワ タテミチ 石川 樹道	土道館 加須道場
264	ハットリ キョウ 服部 希皇	鍛志夢会
265	トミザワ ミズキ 富澤 瑞己	昭武館 武蔵台支部

1回戦 2回戦

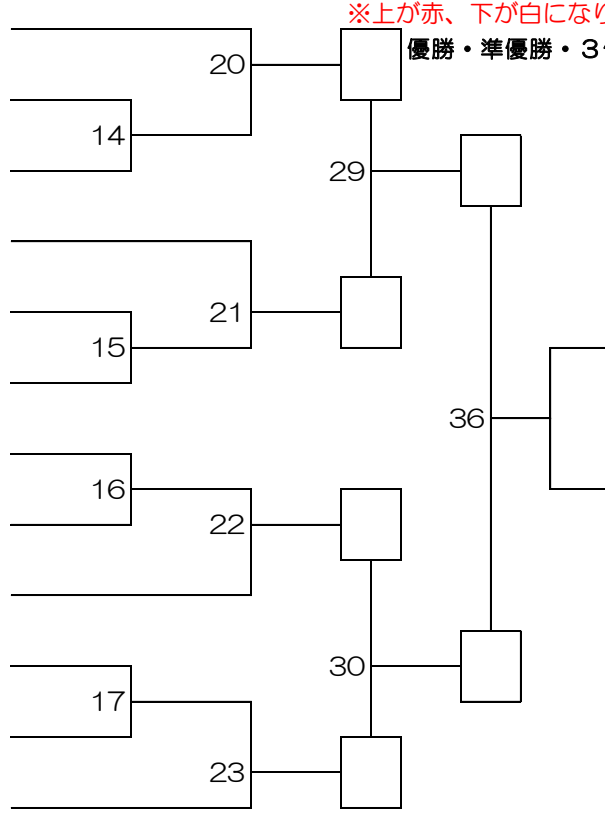

※上が赤、下が白になります。
 優勝・準優勝・3位迄表彰

上級中学男子重量級

No.	氏名	所属道場
-----	----	------

Bコート 2部

試合時間：本戦 1分30秒
 延長 1分（マストシステム）
 決勝のみ 再延長1分（マストシステム）
 決勝

266	ホソベ カイト 細部 凱士	昭武館 内田道場
267	カン ナツ 姜 那宙	力動会館
268	カトウ コウセイ 加藤 康聖	荒和會
269	サカモト コウスケ 坂本 皇介	昭武館 内田道場
270	オオサワ ソウタ 大澤 蒼大	鍛志夢会
271	コバヤシ ソラ 小林 蒼来	昭武館本部
272	テヅカ リキト 手塚 俐己斗	昭武館 武蔵台支部

1回戦 準決勝

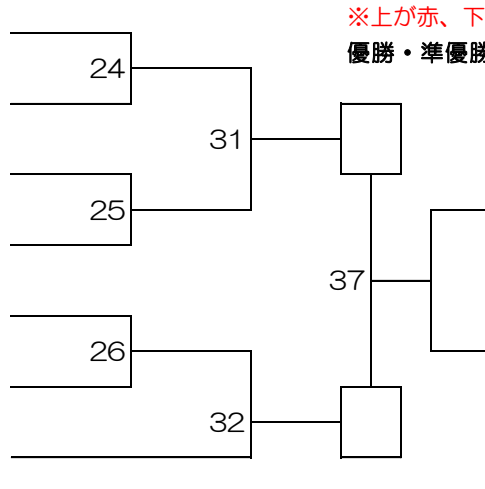

※上が赤、下が白になります。
 優勝・準優勝迄表彰

上級中学女子軽量級

No.	氏名	所属道場
-----	----	------

Bコート 2部

試合時間：本戦 1分30秒
 延長 1分（マストシステム）
 決勝のみ 再延長1分（マストシステム）

273	カネウチ ヒ マリ 金内 陽葵	土道館 秋谷道場
274	デオカ リリ 出岡 凜々	昭武館 内田道場

決勝

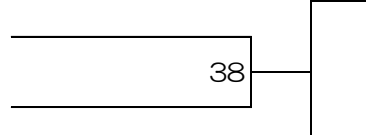

※上が赤、下が白になります。
 優勝のみ表彰

上級中学女子重量級

Bコート 2部

試合時間：本戦 1分30秒
 延長 1分（マストシステム）
 決勝のみ 再延長1分（マストシステム）

No.	氏名	所属道場
275	北川 真愛	昭武館 内田道場
276	三浦 莉音	士道館雅道場
277	長崎 花保	昭武館 武蔵台支部
278	村山 優	勇士會館本部

1回戦 決勝

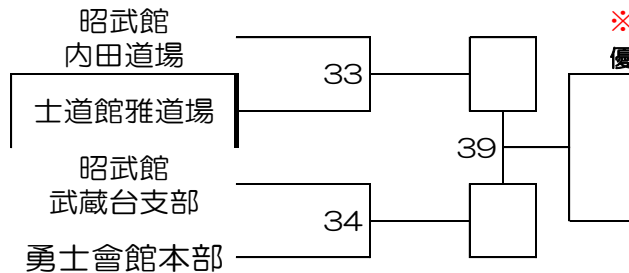

※上が赤、下が白になります。
 優勝・準優勝まで表彰

上級小学1年男子クラス

Cコート 2部

試合時間：本戦 1分30秒
 延長 1分（マストシステム）
 決勝のみ 再延長1分（マストシステム）

No.	氏名	所属道場
279	黒川 心優	士道館 加須道場
280	矢尾 燈陽	空手道 如心館

決勝

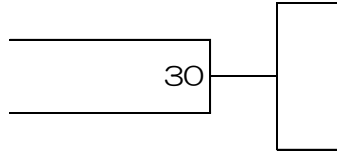

※上が赤、下が白になります。
 優勝のみ表彰

上級小学4年男子軽量級

Cコート 2部

試合時間：本戦 1分30秒
 延長 1分（マストシステム）
 決勝のみ 再延長1分（マストシステム）

No.	氏名	所属道場
281	松本 龍人	昭武館本部
282	稲垣 太陽	高橋塾
283	柴野 大輝	講士館本部
284	松本 光臣	一ノ宮 空手クラブ
285	佐藤 悠雅	光誠会
286	志村 寛太	韓道場
287	安川 理玖	誠真会館 ひばりが丘道場
288	関根 漣	士道館 加須道場

1回戦 準決勝

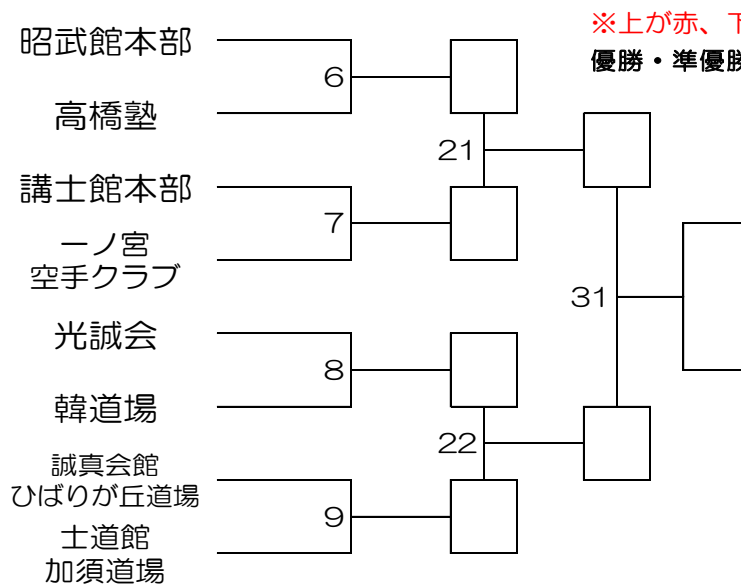

※上が赤、下が白になります。
 優勝・準優勝・3位迄表彰

上級小学4年男子重量級

Cコート 2部

試合時間：本戦 1分30秒
 延長 1分（マストシステム）
 決勝のみ 再延長1分（マストシステム）

No.	氏名	所属道場
289	朝倉 魁瑛	講士館総本部 山田道場
290	柴野 勇輝	講士館本部
291	落合 晴翔	健成会

1回戦 決勝

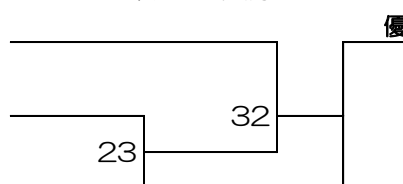

※上が赤、下が白になります。
 優勝のみ表彰

上級小学5年男子軽量級

Cコート 2部

試合時間：本戦 1分30秒
 延長 1分（マストシステム）
 決勝のみ 再延長1分（マストシステム）

決勝
 ※上が赤、下が白になります。
 優勝・準優勝・3位迄表彰

No.	氏名	所属道場
292	ナカヤマ ハル 中山 遥月	講士館本部
293	ショウダ サク タロウ 正田 朔太郎	荒和會
294	ホンダ サク タロウ 細田 朔太郎	北斗會本部
295	シモテ ソウタ 下手 蒼太	昭武館 内田道場
296	タカハシ エイ ト 高橋 英永	白蓮会館 湘南鎌倉
297	ウチダ テンシン 内田 天真	昭武館 内田道場
298	イナバ タツキ 稲葉 龍希	GO-UP
299	イマイ ハルト 今井 陽仁	講士館本部

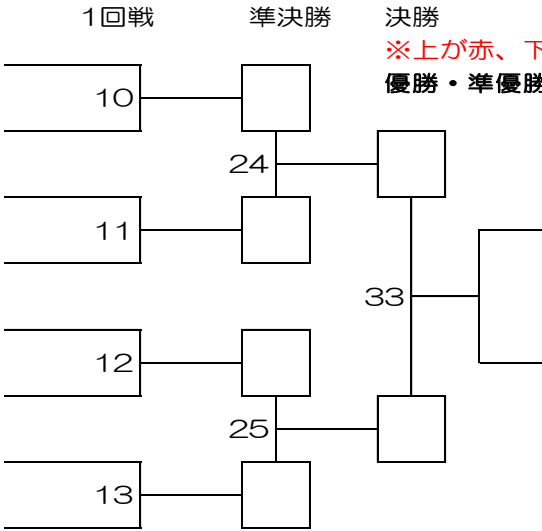

上級小学5年男子重量級

Cコート 2部

試合時間：本戦 1分30秒
 延長 1分（マストシステム）
 決勝のみ 再延長1分（マストシステム）

優勝のみ表彰
 ※上が赤、下が白になります。

No.	氏名	所属道場
300	ヤスダ ハル チカ 安田 晴哉	勇士會館本部
301	スギウラ ソウ タ 杉浦 湊太	四葉会

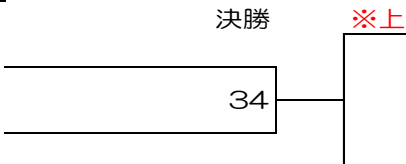

上級小学6年男子軽量級

Cコート 2部

試合時間：本戦 1分30秒
 延長 1分（マストシステム）
 決勝のみ 再延長1分（マストシステム）

準決勝 決勝
 ※上が赤、下が白になります。
 優勝・準優勝・3位迄表彰

No.	氏名	所属道場
302	アツカワ ユキ 厚川 來	極真会館井上 上永谷支部
303	セ ヤ ア オイ 瀬谷 碧海	勇士會館本部
304	オオカワラ ショウ 大河原 翔央	講士館本部
305	モトハン ヨリ タケ 本橋 頼剛	精鋭會空手道
306	ツチダ キ ワ 土田 葵和	土道館 荻野道場
307	サクラバ タイ キ 櫻庭 太輝	勇士會館本部
308	オヤマ レン 尾山 蓮	健成会
309	サトウ タロウ 佐藤 太郎	勇士會館本部
310	イトウ ケンゴ 伊藤 憲吾	北斗會 中平道場
311	トチモト ル イ 栃本 琉偉	極真会館浜井派 土心道場
312	モリカワ アオシ 森川 葵士	誠真会館 花小金井道場
313	アマミヤ コウキ 雨宮 光希	講士館総本部 山田道場
314	ハギワラ タク マ 萩原 拓真	光誠会

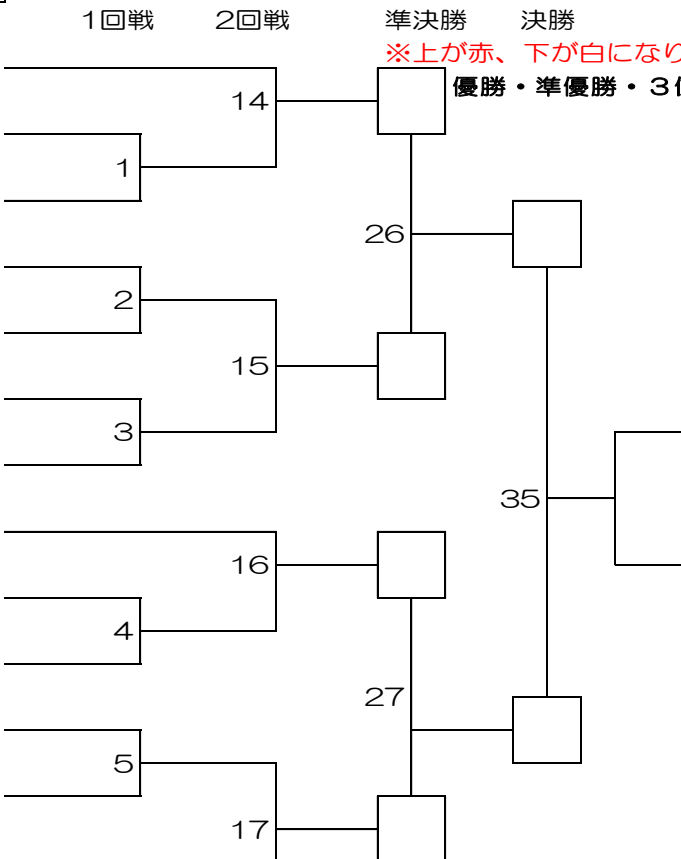

上級小学6年男子重量級

Cコート 2部

試合時間：本戦 1分30秒
 延長 1分 (マストシステム)
 決勝のみ 再延長1分 (マストシステム)
 決勝

No.	氏名	所属道場
315	朝倉 琉瑛	講士館総本部 山田道場
316	佐藤 悠尚	神武館
317	山川 善	土道館 荻野道場
318	岩波 楓歩	講士館本部
319	石原 碧人	義和流拳法
320	林 大幹	勇士會館本部
321	清水 董馬	精鋭會空手道

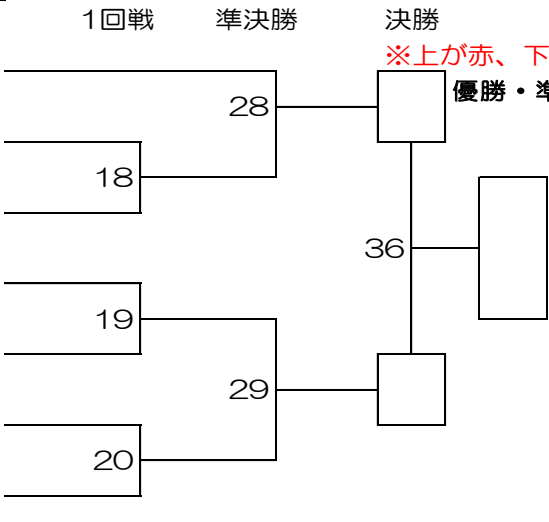

※上が赤、下が白になります。
 優勝・準優勝迄表彰

上級一般女子軽量

Aコート 2部

試合時間：本戦 2分
 延長 1分 (マストシステム)
 決勝のみ 再延長1分 (マストシステム)

No.	氏名	所属道場
322	宇津城 美優	昭武館 内田道場
323	水澤 桃	工藤道場
324	佐藤 莉琉樺	昭武館 内田道場
325	富田 結衣	學武会館

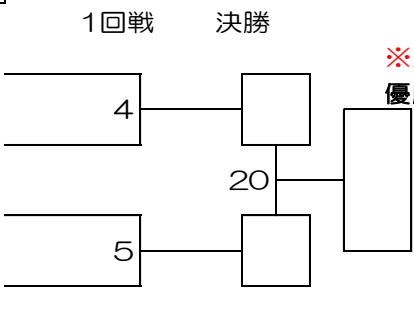

※上が赤、下が白になります。
 優勝・準優勝まで表彰

上級一般女子重量

Aコート 2部

試合時間：本戦 2分
 延長 1分 (マストシステム)
 決勝のみ 再延長1分 (マストシステム)

No.	氏名	所属道場
326	渡辺 優菜	昭武館 武蔵台支部
327	安岡 遥	講士館青山
328	柳田 稀音	一狼塾

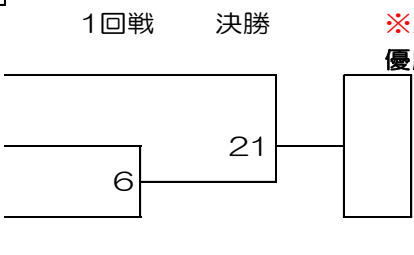

※上が赤、下が白になります。
 優勝のみ表彰

上級一般シニア軽量40才以上

Aコート 2部

試合時間：本戦 1分30秒
 延長 1分 (マストシステム)
 決勝のみ 再延長1分 (マストシステム)
 決勝

No.	氏名	所属道場
329	鈴木 雅哉	工藤道場
330	西山 博敏	昭武館 内田道場
331	丹治 朋生	拳粋会 宮越道場
332	須釜 康次	昭武館 内田道場

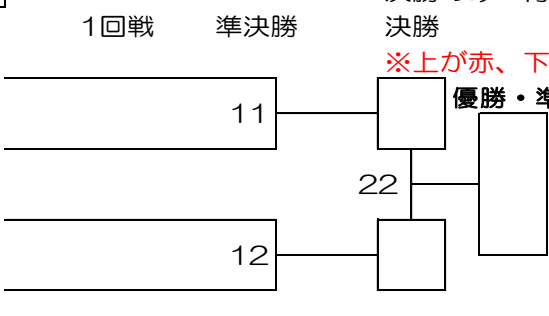

※上が赤、下が白になります。
 優勝・準優勝迄表彰

上級一般シニア軽量50才以上

No.	氏名	所属道場
-----	----	------

Aコート 2部

試合時間：本戦 1分30秒
 延長 1分（マストシステム）
 決勝のみ 再延長1分（マストシステム）

333	コバヤシ マサヒロ 小林 正弘	秀武会 荒川サークル
334	イトウ ヨシマサ 伊藤 好正	建志会群馬
335	シモテ タクユキ 下手 拓行	昭武館 内田道場
336	トリバ トシヒコ 鳥羽 俊彦	建志会群馬

1回戦 決勝

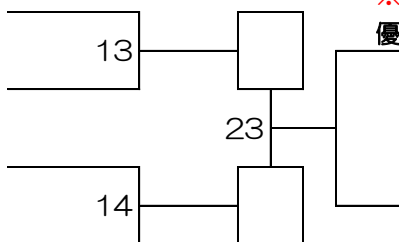

※上が赤、下が白になります。
 優勝・準優勝まで表彰

上級一般シニア重量50才以上

No.	氏名	所属道場
-----	----	------

Aコート 2部

試合時間：本戦 1分30秒
 延長 1分（マストシステム）
 決勝のみ 再延長1分（マストシステム）

337	コウチ トシヒロ 小内 利宏	工藤道場
338	フジサワ トモヒサ 藤澤 智久	昭武館 内田道場

決勝

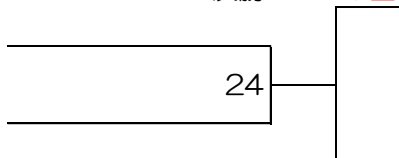

※上が赤、下が白になります。
 優勝のみ表彰

上級一般男子軽量級

No.	氏名	所属道場
-----	----	------

Aコート 2部

試合時間：本戦 2分
 延長 1分
 決勝のみ 再延長1分（マストシステム）
 試合時間：本戦 3分
 延長 2分
 決勝のみ 再延長2分（マストシステム）

339	トミザワ ユウト 富澤 勇飛	昭武館 武蔵台支部
340	カナ オギ ケイスケ 金扇 啓介	八勝会
341	サカタ ヒロ 坂田 梅	武州会
342	コバヤシ リク 小林 麗来	昭武館本部
343	ヤマダ タクマ 山田 拓磨	誠真会館 東伏見道場
344	ヨシモト キヨタカ 吉元 清隆	工藤道場
345	タケダ ユウタ 竹田 優太	開心塾
346	エビスワ シュウキ 蛸澤 駿貴	八勝会
347	ツバキ ヒュウガ 椿 日向	蹴拳闘術 修心會館
348	サカイ ユウダイ 酒井 雄大	武州会
349	シラクラ フウマ 白倉 楓真	昭武館本部

1回戦 2回戦

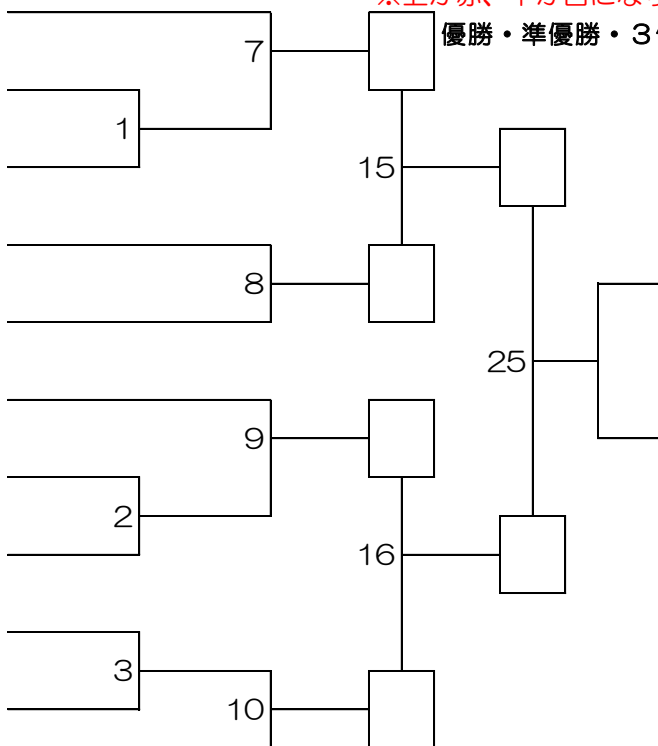

※上が赤、下が白になります。
 優勝・準優勝・3位迄表彰

上級一般男子中量級

No.	氏名	所属道場
-----	----	------

350 ヤスダ アキノリ
安田 朗徳

昭武館
内田道場

351 カワサキ タイ スケ
川崎 大佐

蹴拳闘術
修心會館

352 カユミ マコト
家弓 填

誠真会館
花小金井道場

Aコート 2部

試合時間：本戦 2分
延長 1分
決勝のみ 再延長1分（マストシステム）
試合時間：本戦 3分
延長 2分
決勝のみ 再延長2分（マストシステム）
※上が赤、下が白になります。

1回戦 決勝

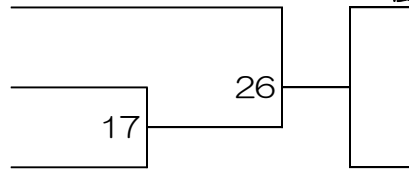

優勝のみ表彰

上級一般男子重量級

No.	氏名	所属道場
-----	----	------

353 ワタナベ カイセイ
渡辺 快生

昭武館
武蔵台支部

354 ヒラオカ ショウタロウ
平岡 翔太郎

講士館
総本部山田道場

355 オオハシ コウタロウ
大橋 宏太郎

蹴拳闘術
修心會館

356 クドウ ケンタロウ
工藤 健太郎

誠真会館
西落合道場

Aコート 2部

試合時間：本戦 2分
延長 1分
決勝のみ 再延長1分（マストシステム）
試合時間：本戦 3分
延長 2分
決勝のみ 再延長2分（マストシステム）
※上が赤、下が白になります。

1回戦 決勝

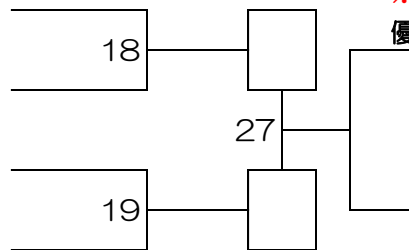

優勝・準優勝まで表彰