

初心者小学2年男子クラス

Dコート 1部

試合時間：本戦1分
 延長1分（マストシステム）
 決勝のみ再延長1分（マストシステム）
 準決勝 決勝

※上が赤、下が白になります。

優勝・準優勝・3位迄表彰

No.	氏名	所属道場
-----	----	------

1	スギヤマ シンゴ 杉山 心吾	空手道 四葉会
2	カミムラ シュウヤ 上村 国見	昭武館 本部
	予備	
3	ツツミ ユウ 堤 悠結	大石道場 稲城
4	スズキ ハルマ 鈴木 春馬	昭武館 内田道場
5	バトリ アサヒ 馬鳥 旭	武心塾カラテ
6	ヨシムラ シュウト 吉村 柊斗	空手道 四葉会
7	オオツカ マシロ 大塚 真白	昭武館 本部
8	ヒロセ タイチ 廣瀬 太一	精鋭会狭山

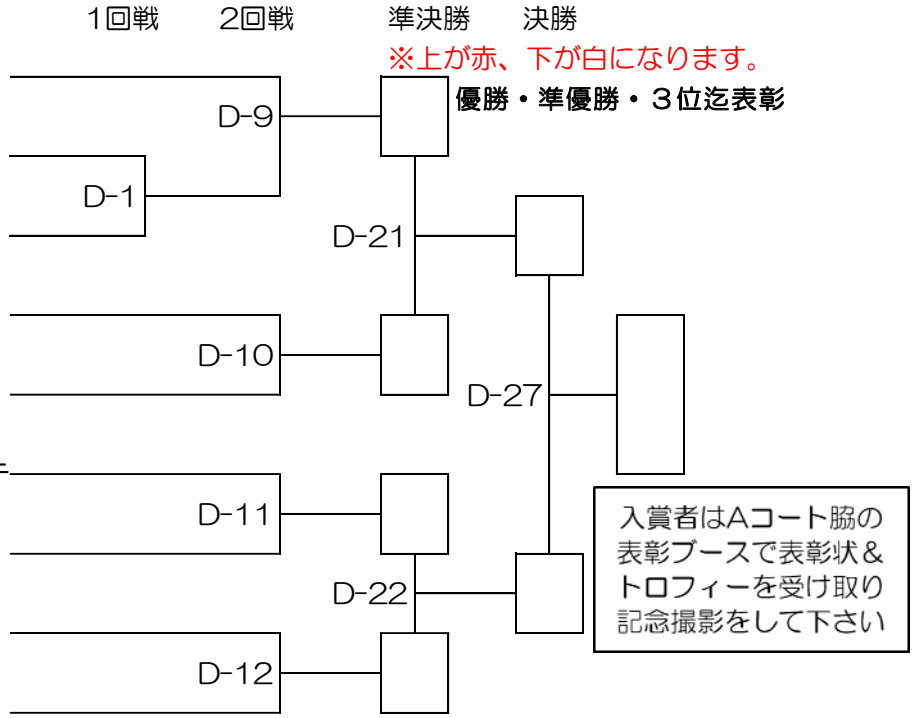

☆27試合目に初心者小学2年生男子決勝を行います

初心者小学3年男子クラス

Dコート 1部

試合時間：本戦1分
 延長1分（マストシステム）
 決勝のみ再延長1分（マストシステム）
 準決勝 決勝

※上が赤、下が白になります。

優勝・準優勝・3位迄表彰

入賞者はAコート脇の
 表彰ブースで表彰状
 &
 トロフィーを受け取

No.	氏名	所属道場
9	金子 渚斗	昭武館 内田道場
10	山來 大翔	勇志会 本部
11	安田 晴哉	勇士会館 本部
12	八木 叶夢	極真埼玉 今井道場
13	竹渕 碧	土道館 杉戸支部
14	内田 大晴	荒和會
15	飯島 佳昭	岩崎空手
16	村上 晃大	武心塾カラテ
17	小林 大悟	極真埼玉 今井道場
18	千崎 結翔	星和会館 荒川支部
19	富澤 清義	勇士会館 本部
20	志田 拓望	昭武館 本部
	予備	
21	山來 大雅	勇志会 本部

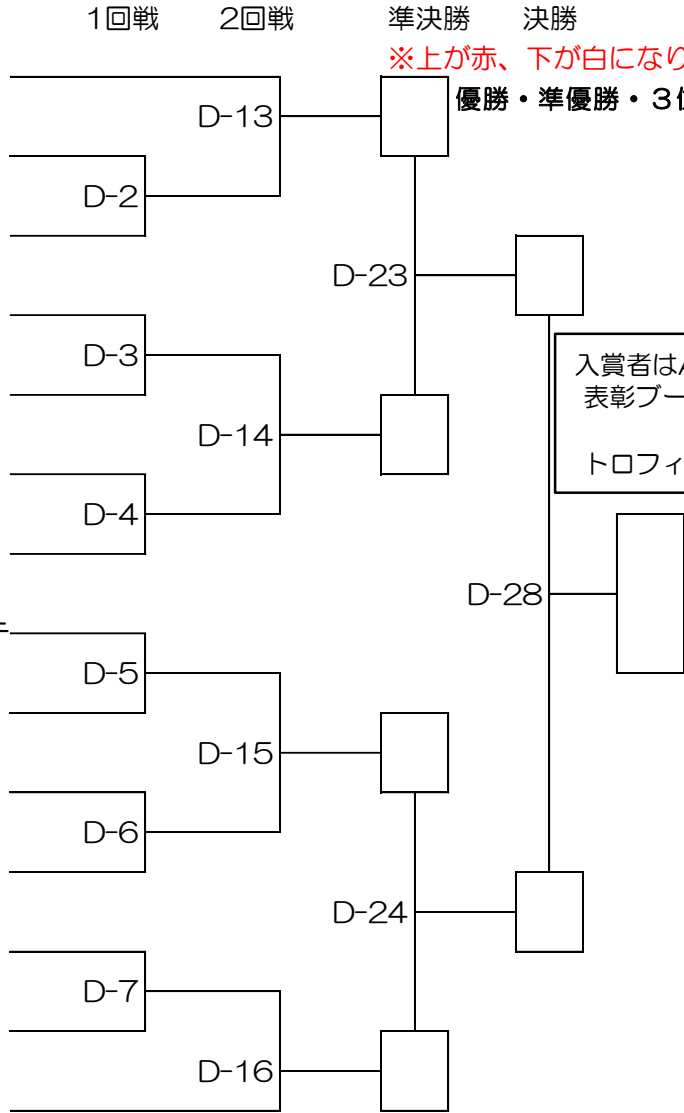

☆28試合目に初心者小学3年生男子決勝を行います

初心者小学4年男子クラス

Dコート 1部

試合時間：本戦1分
 延長1分（マストシステム）
 決勝のみ再延長1分（マストシステム）
 準決勝 決勝

※上が赤、下が白になります。

優勝・準優勝・3位迄表彰

No.	氏名	所属道場
22	馬 偉城	総武会館
23	遠藤 快飛	極真埼玉 今井道場
24	繁田 凰雅	昭武館 内田道場
25	村田 一真	大石道場 稲城
26	佐藤 優空	昭武館 本部
27	宮地 蓮弥	真道会
28	加藤 仁	勇志会 川越支部
	予備	
29	野村 祐翔	極真忍會 熊谷支部

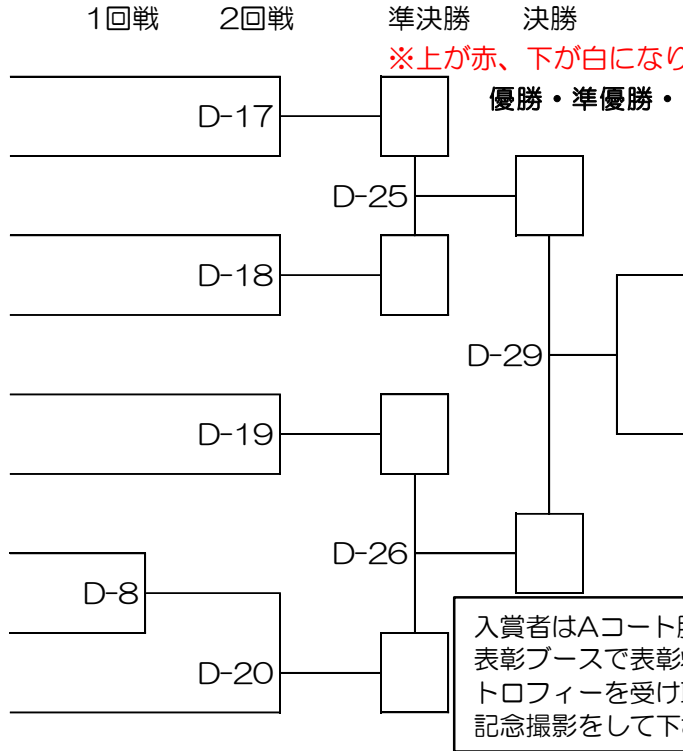

入賞者はAコート脇の
 表彰ブースで表彰状&
 トロフィーを受け取り
 記念撮影をして下さい

☆29試合目に初心者小学4年生男子決勝を行います

初心者小学5年男子クラス

Dコート 1部

試合時間：本戦1分
 延長1分（マストシステム）
 決勝のみ再延長1分（マストシステム）
 決勝

No.	氏名	所属道場
30	森田 創	昭武館 本部
	予備	
31	芳村 彰太	土道館 飯能支部
32	中村 拓海	昭武館 内田道場
33	畠山 悠生	昭武館 武蔵台

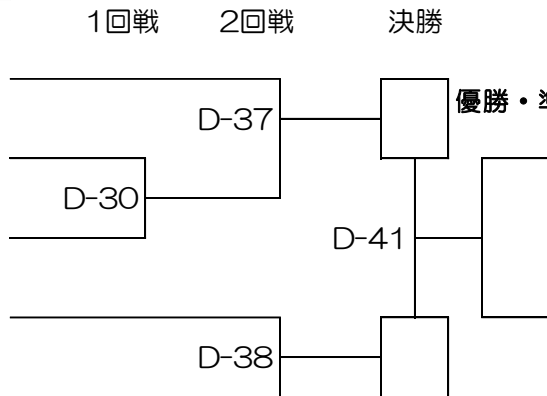

優勝・準優勝まで表彰

☆41試合目に初心者小学5年生男子決勝を行います

初心者小学6年男子クラス

Dコート 1部

試合時間：本戦1分
 延長1分（マストシステム）
 決勝のみ再延長1分（マストシステム）

No.	氏名	所属道場
34	西村 音羽	昭武館 内田道場
	予備	
35	比留間 琉楓	昭武館 本部

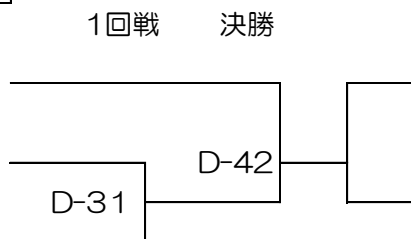

優勝のみ表彰

☆42試合目に初心者小学6年生男子決勝を行います

初心者小学2年女子クラス

Dコート 1部

試合時間：本戦1分
 延長1分（マストシステム）
 決勝のみ再延長1分（マストシステム）
 決勝

※上が赤、下が白になります。

優勝・準優勝まで表彰

入賞者はAコート脇の表彰ブースで表彰状&トロフィーを受け取り記念撮影をして下さい

No.	氏名	所属道場
36	マエカワ サユ 前川 紗悠	昭武館 内田道場
37	ハラ 原 こまち	空手道 學武会館
38	アサノ バカ 浅野 和	武心塾カラテ
39	イワイ サクラ 岩井 咲良	昭武館 本部
	予備	
40	タヒラ ナユ 多比良 菜友	空手道 學武会館

1回戦 2回戦

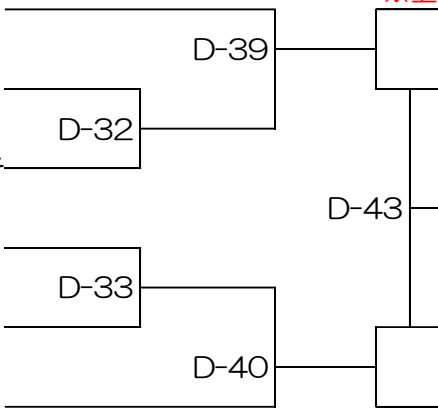

☆43試合目に初心者小学2年生女子決勝を行います

初心者小学3年女子クラス

Dコート 1部

試合時間：本戦1分
 延長1分（マストシステム）
 決勝のみ再延長1分（マストシステム）

優勝のみ表彰

No.	氏名	所属道場
41	タカギ サツキ 高木 沙月	土衛塾山梨
	予備	
42	タナベ イト 田邊 糸都	荒和會

1回戦 決勝

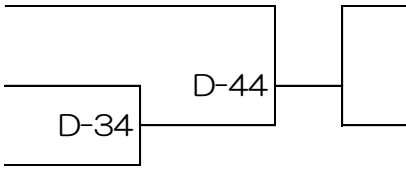

☆44試合目に初心者小学3年生女子決勝を行います

初心者小学6年女子クラス

Dコート 1部

試合時間：本戦1分
 延長1分（マストシステム）
 決勝のみ再延長1分（マストシステム）

優勝のみ表彰

No.	氏名	所属道場
43	イジマ チカコ 飯島 千佳子	岩崎空手
44	オオカワラ ヨリカ 大河原 和花	精鋭会狭山
	予備	
45	キムラ リマ 木村 莉真	岩崎空手

1回戦 決勝

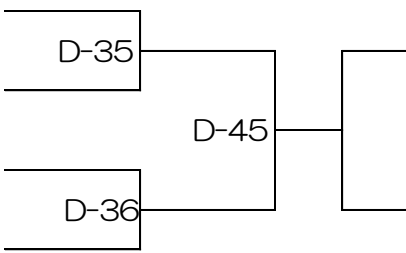

☆45試合目に初心者小学6年生女子決勝を行います

初心者幼稚園クラス		
No.	氏名	所属道場

Cコート 1部

試合時間：本戦1分
 延長1分（マストシステム）
 決勝のみ再延長1分（マストシステム）
 決勝

※上が赤、下が白になります。

優勝・準優勝まで表彰

入賞者はAコート脇の表彰ブースで表彰状&トロフィーを受け取り記念撮影をして下さい

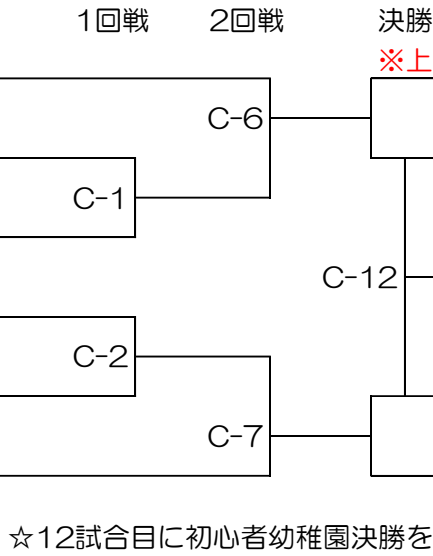

☆12試合目に初心者幼稚園決勝を行います

初心者小学1年男子クラス		
No.	氏名	所属道場

Cコート 1部

試合時間：本戦1分
 延長1分（マストシステム）
 決勝のみ再延長1分（マストシステム）
 準決勝 決勝

優勝・準優勝・3位迄表彰

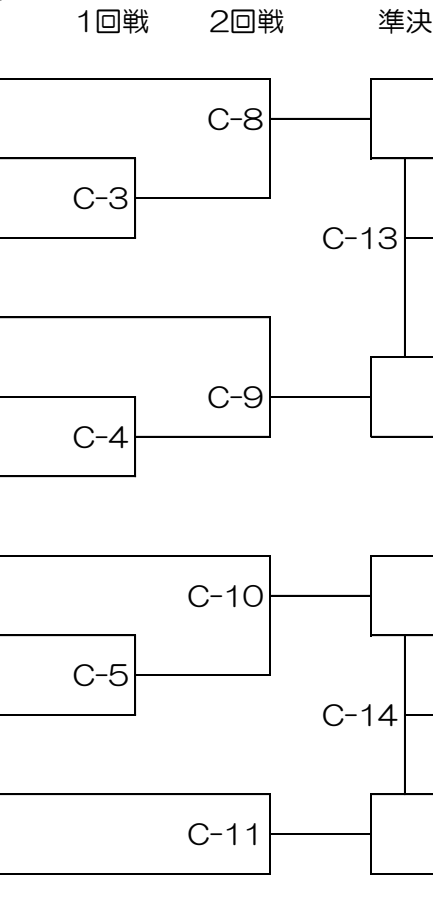

☆21試合目に初心者小学1年生男子決勝を行います

小学1年男子初級クラス

Cコート 1部

試合時間：本戦1分30秒
 延長1分（マストシステム）
 決勝のみ再延長1分（マストシステム）
 決勝

No.	氏名	所属道場
61	ミウラ キリュウ 三浦 煌龍	士道館 飯島道場
62	ヤスオカ マサト 安岡 大翔	講土館 青山
63	ササキ コウガ 佐々木 皓雅	拳気道会
64	アブ アハイツ カナン アブ アハイツ ヤ 奏安	昭武館 武蔵台
	予備	
65	ササキ サクト 佐々木 咲翔	講土館 本部

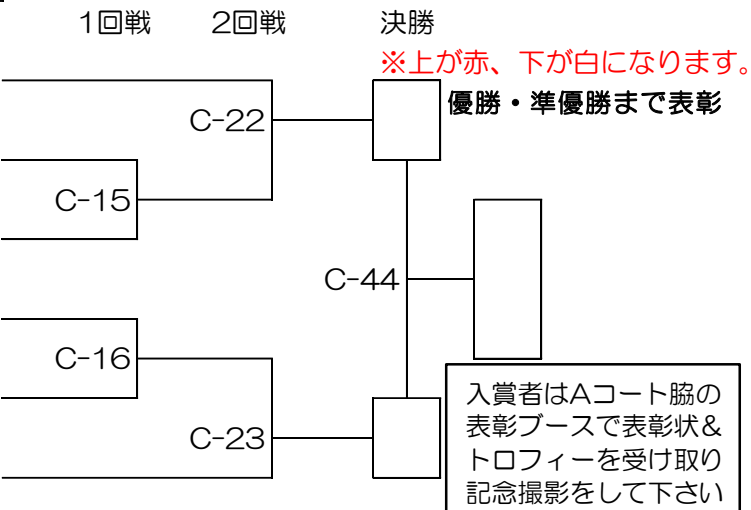

☆44試合目に初級小学1年生男子決勝を行います

小学2年男子初級クラス

Cコート 1部

試合時間：本戦1分30秒
 延長1分（マストシステム）
 決勝のみ再延長1分（マストシステム）
 準決勝 決勝

No.	氏名	所属道場
66	ナカジマ リョウ 中島 稜威	昭武館 内田道場
67	ロツボンギ ヒロヤ 六本木 紘弥	総武会館
68	アオキ ダイチ 青木 大地	勇士会館 本部
69	シバノ ダイキ 柴野 大輝	講土館 本部
70	シバヤ タクミ 渋谷 匠	拳気道会
71	ワタナベ ケイジ 渡辺 啓侍	新極真会 埼玉武蔵
72	イシツカ タイガ 石境 大凱	星和会館 荒川支部
73	ツクダ ハルタ 佃 暖太	士衛塾山梨
74	シバノ ユウキ 柴野 勇輝	講土館 本部
75	オクムラ カンタ 奥村 幹大	昭武館 内田道場
	予備	
76	キグチ コウ 木口 虎羽	北斗會 ふじみ野支部

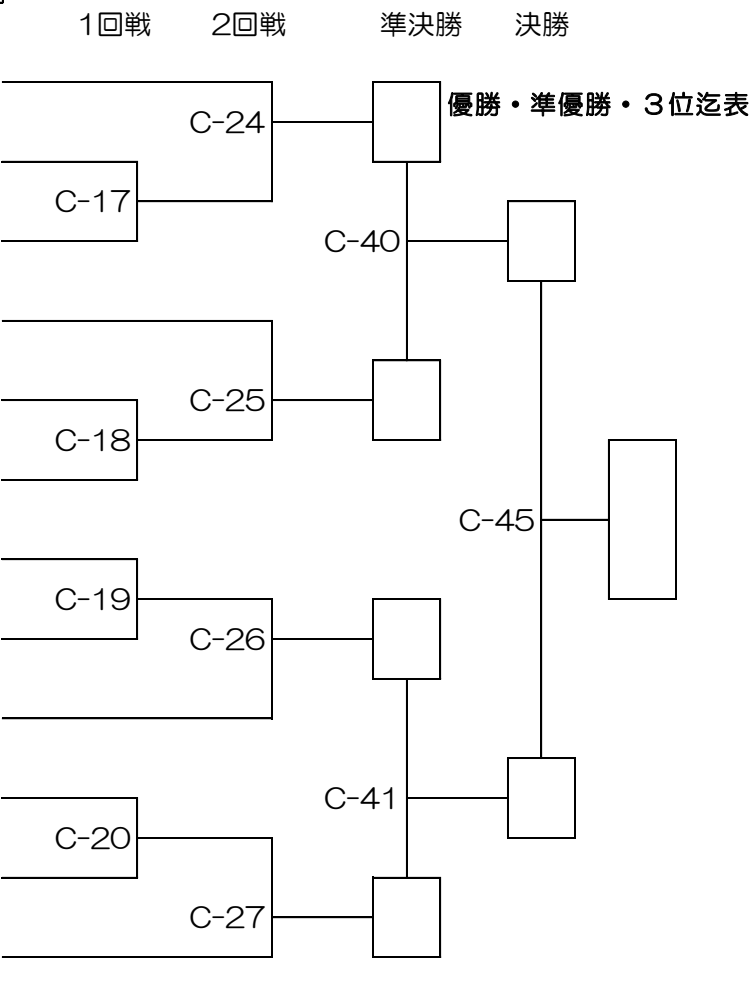

☆45試合目に初級小学2年生男子決勝を行います

小学3年男子初級クラス

Cコート 1部

試合時間：本戦1分30秒
 延長1分（マストシステム）
 決勝のみ再延長1分（マストシステム）
 準決勝 決勝
 ※上が赤、下が白になります。

No.	氏名	所属道場
-----	----	------

1回戦 2回戦



☆46試合目に初級小学3年生男子決勝を行います

小学4年男子初級クラス		
No.	氏名	所属道場

Bコート 1部

試合時間：本戦1分30秒
 延長1分（マストシステム）
 決勝のみ再延長1分（マストシステム）
 決勝
 ※上が赤、下が白になります。

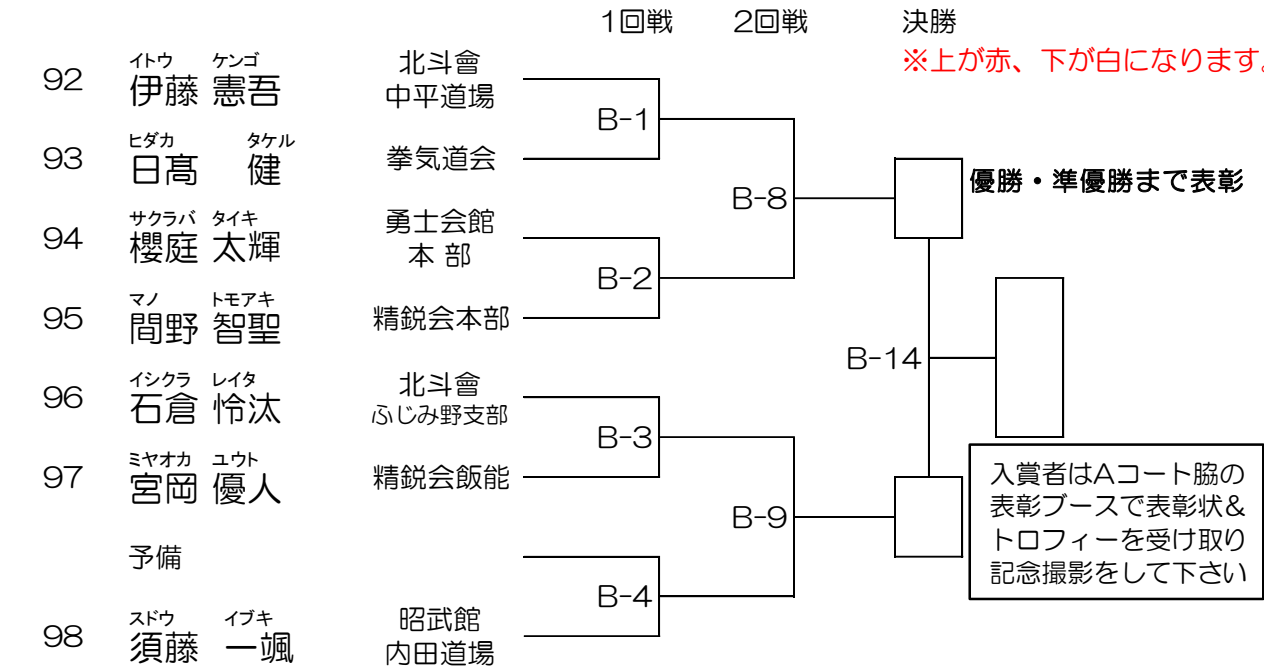

☆14試合目に初級小学4年生男子決勝を行います

小学5年男子初級クラス		
No.	氏名	所属道場

Bコート 1部

試合時間：本戦1分30秒
 延長1分（マストシステム）
 決勝のみ再延長1分（マストシステム）
 準決勝 決勝

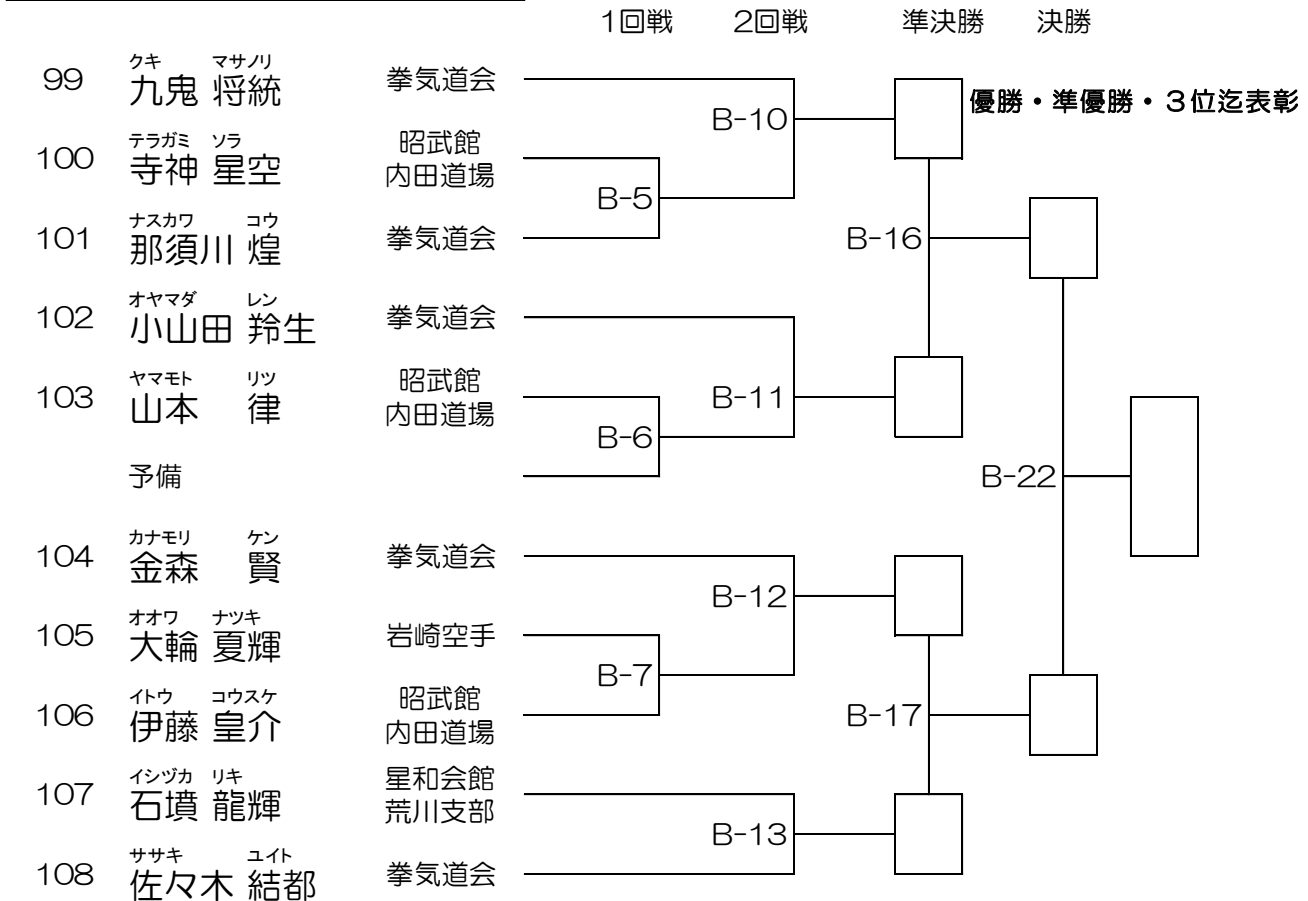

☆22試合目に初級小学5年生男子決勝を行います

小学6年男子初級クラス

No.	氏名	所属道場
-----	----	------

Bコート 1部

試合時間：本戦1分30秒
 延長1分（マストシステム）
 決勝のみ再延長1分（マストシステム）

109	カナモリ カズキ 金森 一輝	拳気道会
110	アライ イブキ 新井 一颯	荒和會
	予備	
111	ヤナギカワ レン 柳川 蓮	昭武館 内田道場
112	カサハラ ショウタ 笠原 翔太	荒和會

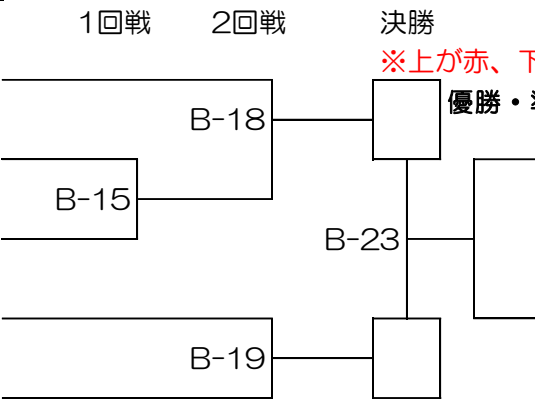

決勝
 ※上が赤、下が白になります。

優勝・準優勝まで表彰

☆23試合目に初級小学6年生男子決勝を行います

小学1年女子初級クラス

No.	氏名	所属道場
-----	----	------

Bコート 1部

試合時間：本戦1分30秒
 延長1分（マストシステム）
 決勝のみ再延長1分（マストシステム）

113	シモテ リイナ 下手 莉衣奈	昭武館 内田道場
114	サトウ ヒなた 佐藤 ひなた	拳気道会
115	ツルオカ イチカ 鶴岡 一華	昭武館 本部
116	キノシタ トモミ 木下 知美	誠真会館 ひばりが丘
117	タグチ ミオ 田口 美緒	精鋭会本部
118	オカノ ヒマリ 岡野 陽葵	昭武館 武蔵台
119	カウ ミスズ 加藤 美鈴	剛真会
	予備	
120	シミズ カナ 清水 香奈	春山道場
121	カサヤ ミリ 粕谷 実乃莉	昭武館 内田道場

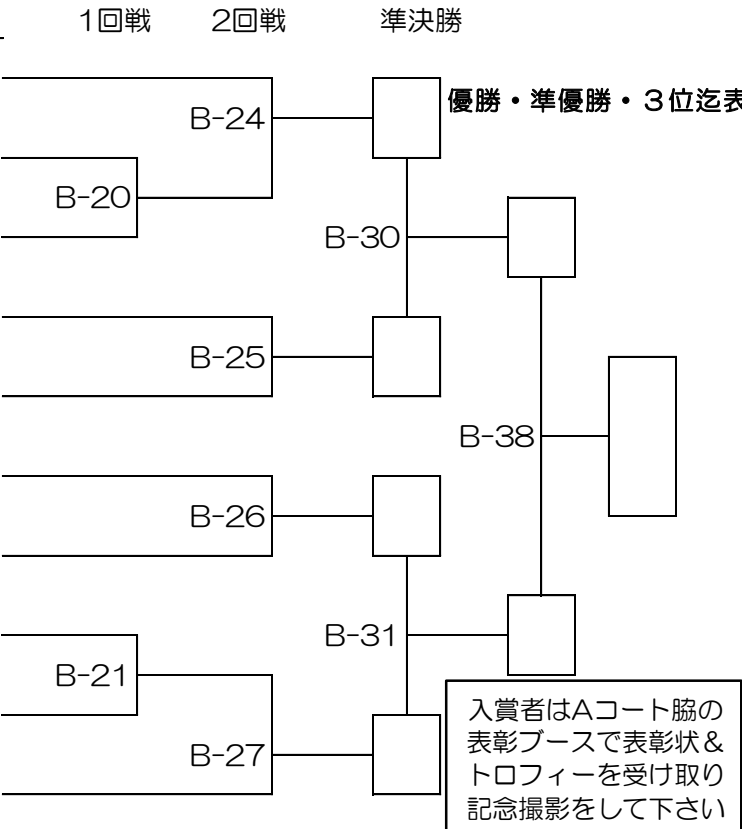

優勝・準優勝・3位迄表彰

入賞者はAコート脇の表彰ブースで表彰状&トロフィーを受け取り記念撮影をして下さい

☆38試合目に初級小学1年生女子決勝を行います

小学2年女子初級クラス

No.	氏名	所属道場
-----	----	------

Bコート 1部

試合時間：本戦1分30秒
 延長1分（マストシステム）
 決勝のみ再延長1分（マストシステム）

122	マエカワ ヒナ 前川 媛菜	講士館 本部
123	オガタ アオグ 尾形 仰	昭武館 内田道場
	予備	
124	アカサキ リカコ 赤崎 里佳子	昭武館 本部

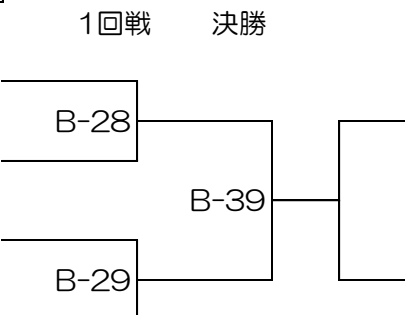

優勝のみ表彰

☆39試合目に初級小学2年生女子決勝を行います

小学4年女子初級クラス		
No.	氏名	所属道場

Bコート 1部

試合時間：本戦1分30秒
 延長1分（マストシステム）
 決勝のみ再延長1分（マストシステム）
 決勝

125	マエカワ ハノ 前川 遥乃	昭武館 内田道場
126	アサミ コハル 浅見 心春	精鋭会飯能
127	セイミヤ ユズハ 清宮 柚葉	一狼塾
128	キ ミオナ 紀 美緒奈	昭武館 本部
	予備	
129	ロッポンギ ユエ 六本木 結英	総武会館

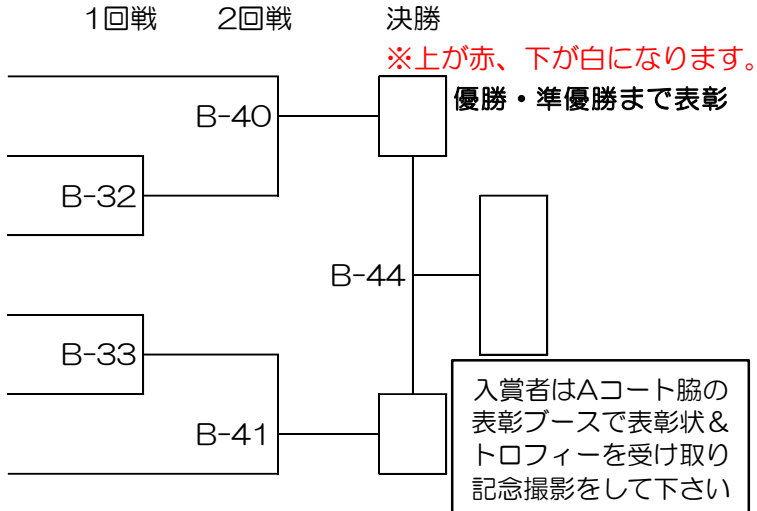

☆44試合目に初級小学4年生女子決勝を行います

小学5年女子初級クラス		
No.	氏名	所属道場

Bコート 1部

試合時間：本戦1分30秒
 延長1分（マストシステム）
 決勝のみ再延長1分（マストシステム）
 決勝

130	キタガワ マホ 北川 真帆	昭武館 内田道場
131	ジンバ サナカ 神場 彩南架	工藤道場
132	キ アリサ 紀 亜里沙	昭武館 本部
133	トミタ ユズネ 富田 柚音	拳気道会
	予備	
134	デオカ リリ 出岡 凛々	昭武館 内田道場

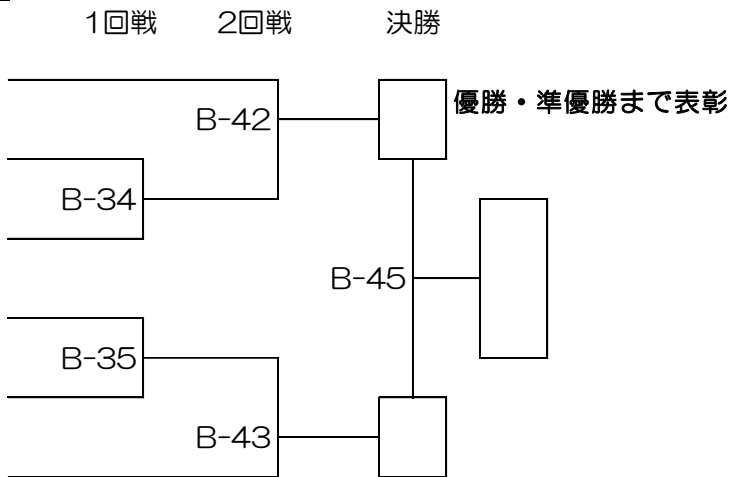

☆45試合目に初級小学5年生女子決勝を行います

小学6年女子初級クラス		
No.	氏名	所属道場

Bコート 1部

試合時間：本戦1分30秒
 延長1分（マストシステム）
 決勝のみ再延長1分（マストシステム）

135	テツカ アスカ 手塚 明日香	工藤道場
136	ナカムラ サキ 中村 彩希	修心會館
	予備	
137	ムラヤマ ユウ 村山 優	勇士会館 本部

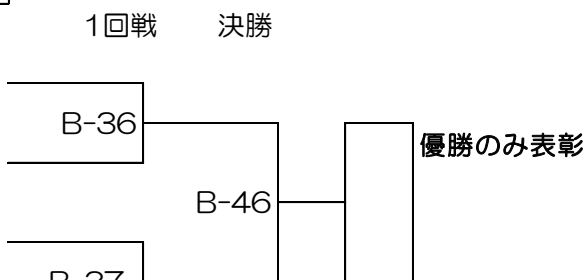

☆46試合目に初級小学6年生女子決勝を行います

中学男子軽量初級クラス		
No.	氏名	所属道場

Aコート 1部

試合時間：本戦1分30秒
 延長1分（マストシステム）
 決勝のみ再延長1分（マストシステム）
 準決勝 決勝

※上が赤、下が白になります。

優勝・準優勝・3位迄表彰

138	デオカ ケイジ 出岡 慶次	昭武館 内田道場
139	タムラ トキ 田村 采暉	武州会
	予備	
140	モリサワ カナタ 森澤 奏	昭武館 内田道場
141	ムラカミ ユウダイ 村上 優大	武心塾カラテ
142	イワシタ ゲンゾウ 岩下 玄三	土道館 飯能支部
143	シラカワ ルイ 白川 瑠唯	極真埼玉 今井道場
144	サカタ ナル 坂田 成	武州会
145	ストウ ユイト 須藤 唯斗	昭武館 内田道場

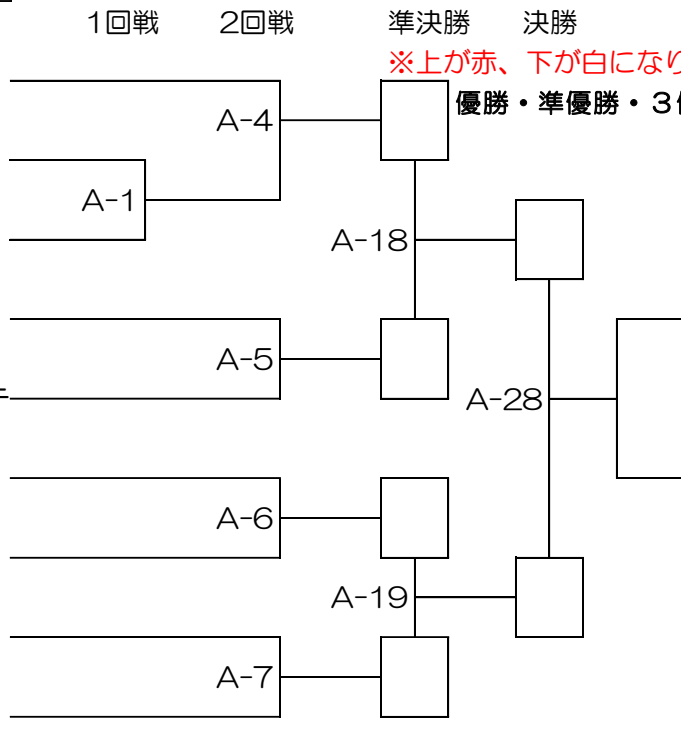

☆28試合目に初級中学男子軽量級決勝を行います

中学男子中量初級クラス		
No.	氏名	所属道場

Aコート 1部

試合時間：本戦1分30秒
 延長1分（マストシステム）
 決勝のみ再延長1分（マストシステム）
 準決勝 決勝

入賞者はAコート脇の表彰ブースで表彰状&トロフィーを受け取り記念撮影をして下さい

146	セジモ タケル 瀬下 丈瑠	岩崎空手
147	センザキ ユウセイ 千崎 優星	星和会館 荒川支部
148	サトウ ハルキ 佐藤 明樹	拳気道会
149	ヤマモト キョウタロウ 山本 恭太郎	荒和會
150	ナラ タケル 奈良 武流	工藤道場
151	スギムラ ヤマト 杉村 大和	岩崎空手
152	オヤマダ ソラ 小山田 奏空	拳気道会
153	コバヤシ チヒロ 小林 千紘	精鋭会飯能
	予備	
154	ヨシザキ エイスケ 吉崎 栄助	昭武館 内田道場

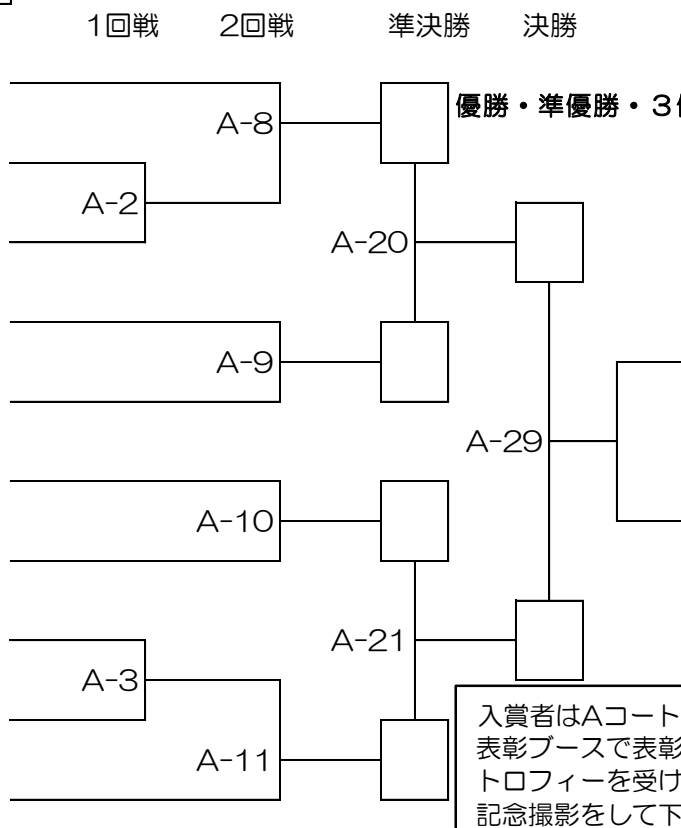

☆29試合目に初級中学男子中量級決勝を行います

中学女子初級クラス

No.	氏名	所属道場
-----	----	------

Aコート 1部

試合時間：本戦1分30秒
 延長1分（マストシステム）
 決勝のみ再延長1分（マストシステム）

155	サトウ リルカ 佐藤 莉琉樺	昭武館 内田道場
156	オオカワラ ココロ 大河原 心	精鋭会狭山
	予備	
157	キタガワ マイ 北川 真愛	昭武館 内田道場
158	ナガサキ カホ 長崎 花保	昭武館 武蔵台

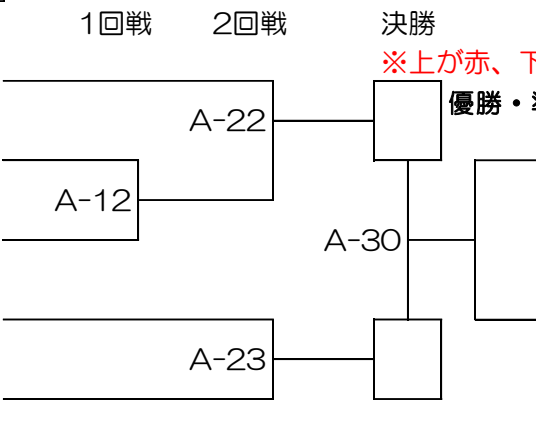

決勝
 ※上が赤、下が白になります。
 優勝・準優勝まで表彰

☆30試合目に初級中学女子決勝を行います

一般男子軽量初級クラス

No.	氏名	所属道場
-----	----	------

Aコート 1部

試合時間：本戦2分
 延長1分（マストシステム）
 決勝のみ再延長1分（マストシステム）

159	ササキ イッシン サイ 佐々木 一心斎	昭武館 内田道場
160	オオムロ リョウスケ 大室 涼祐	工藤道場
161	ハシモト ヨシヒサ 橋本 佳尚	士衛塾山梨
162	アベ ジュンイチロウ 阿部 順一郎	昭武館 本部
	予備	
163	タカハシ ケンタ 高橋 賢太	工藤道場

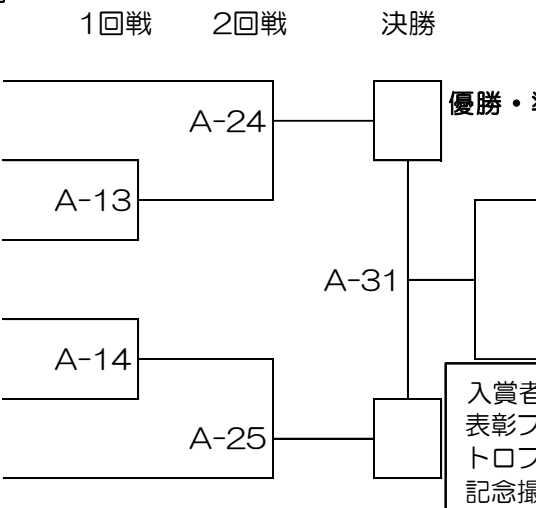

決勝
 優勝・準優勝まで表彰

入賞者はAコート脇の
表彰ブースで表彰状&
トロフィーを受け取り
記念撮影をして下さい

☆31試合目に初級一般男子軽量級決勝を行います

一般男子重量初級クラス

No.	氏名	所属道場
-----	----	------

Aコート 1部

試合時間：本戦2分
 延長1分（マストシステム）
 決勝のみ再延長1分（マストシステム）

164	スズキ ユウダイ 鈴木 悠大	武州会
165	ホシノ ユウスケ 星野 優介	宇田川會
166	タイラ ヒロアキ 平 大昂	武州会
167	サイトウ カズキ 齋藤 和貴	高橋塾
168	タナカ ノブヒロ 田中 宜大	武州会
	予備	
169	オオハシ コウタロウ 大橋 宏太郎	修心會館

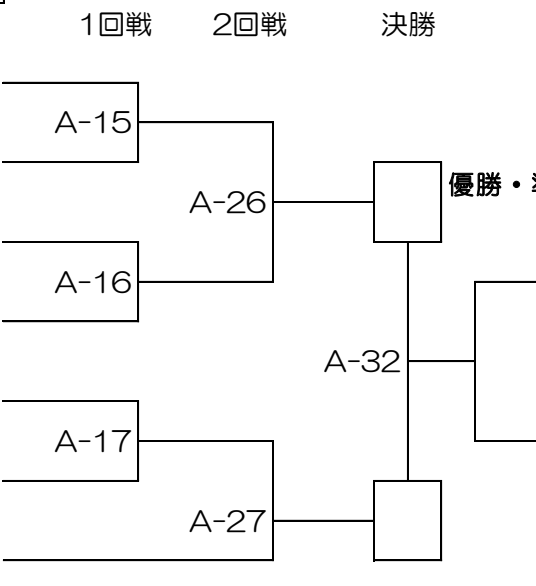

決勝
 優勝・準優勝まで表彰

☆32試合目に初級一般男子重量級決勝を行います

小学4年男子中級クラス

Dコート 2部

試合時間：本戦1分30秒
 延長1分（マストシステム）
 決勝のみ再延長1分（マストシステム）
 準決勝 決勝
 ※上が赤、下が白になります。

No.	氏名	所属道場
-----	----	------

1回戦 2回戦



☆25試合目に中級小学4年生男子決勝を行います

小学5年男子中級クラス

Dコート 2部

試合時間：本戦1分30秒
 延長1分（マストシステム）
 決勝のみ再延長1分（マストシステム）
 準決勝 決勝

※上が赤、下が白になります。

優勝・準優勝・3位迄表彰

No.	氏名	所属道場
-----	----	------

1回戦 2回戦

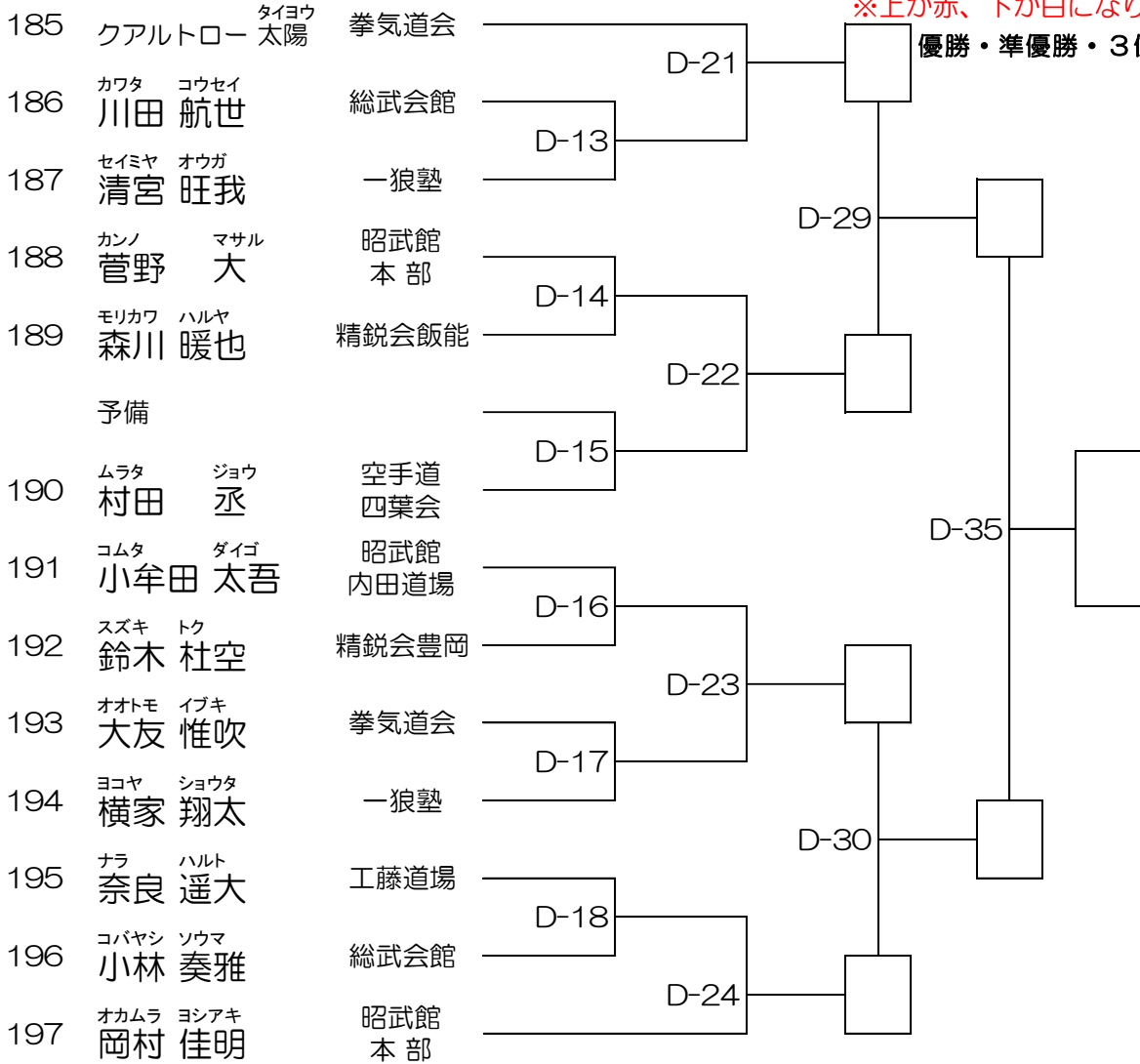

☆35試合目に中級小学5年生男子決勝を行います

小学6年男子中級クラス

Dコート 2部

試合時間：本戦1分30秒
 延長1分（マストシステム）
 決勝のみ再延長1分（マストシステム）
 準決勝 決勝

※上が赤、下が白になります。
優勝・準優勝・3位迄表彰

No.	氏名	所属道場
-----	----	------

198	マツモト ルイ 松本 琉杏	極真埼玉 今井道場
199	カワタ テツペイ 川田 哲平	勇士会館 本部
200	モリ ケンタロウ 森 健太郎	拳気道会
201	ナカタ ダイキ 仲田 偉暉	昭武館 本部
202	オカムラ リクト 岡村 陸人	工藤道場
203	センボンギ トシキ 千本木 俊樹	総武会館
204	オオワキ アヤト 大脇 綾斗	空手道 學武会館
205	ワダ アオイ 和田 蒼生	昭武館 武蔵台
	予備	
206	ワタヌキ イツキ 綿貫 樹	勇士会館 本部
207	モリタ ヒョウガ 森田 彪雅	昭武館 本部

1回戦 2回戦

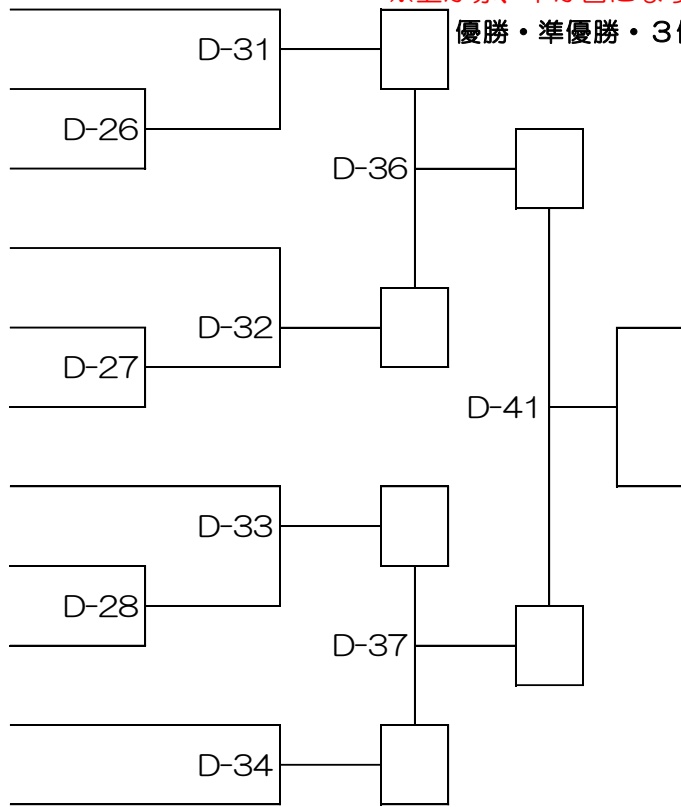

☆41試合目に中級小学6年生男子決勝を行います

小学2年男子(上級クラス)

Dコート 2部

試合時間：本戦1分30秒
 延長1分（マストシステム）
 決勝のみ再延長1分（マストシステム）

No.	氏名	所属道場
-----	----	------

1回戦 2回戦 準決勝 決勝

※上が赤、下が白になります。

優勝・準優勝・3位迄表彰

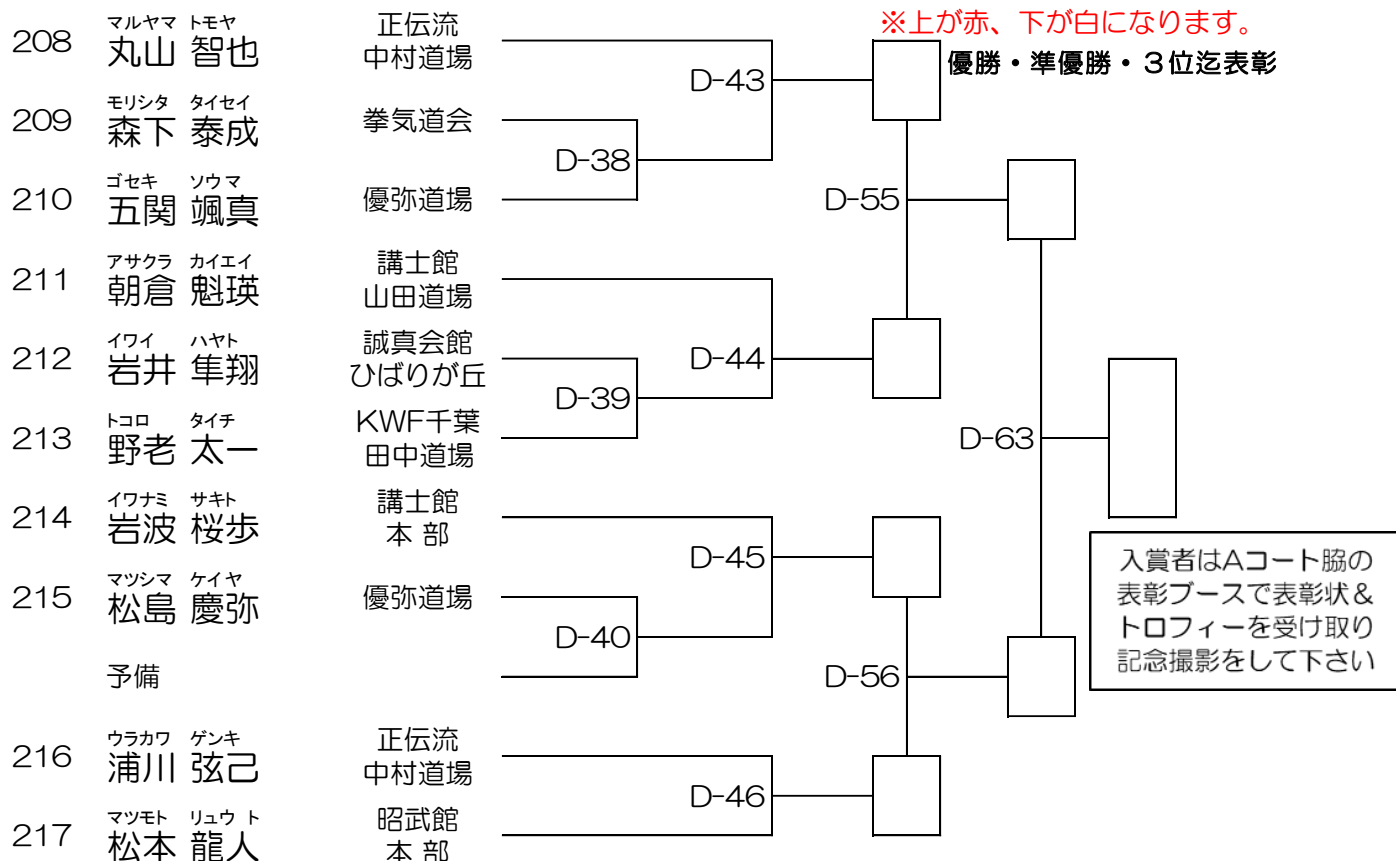

☆63試合目に上級小学2年生男子決勝を行います

小学3年男子(上級クラス)

Dコート 2部

試合時間：本戦1分30秒

延長1分(マストシステム)

決勝のみ再延長1分(マストシステム)

No.	氏名	所属道場
-----	----	------

1回戦 2回戦 3回戦 準決勝 決勝

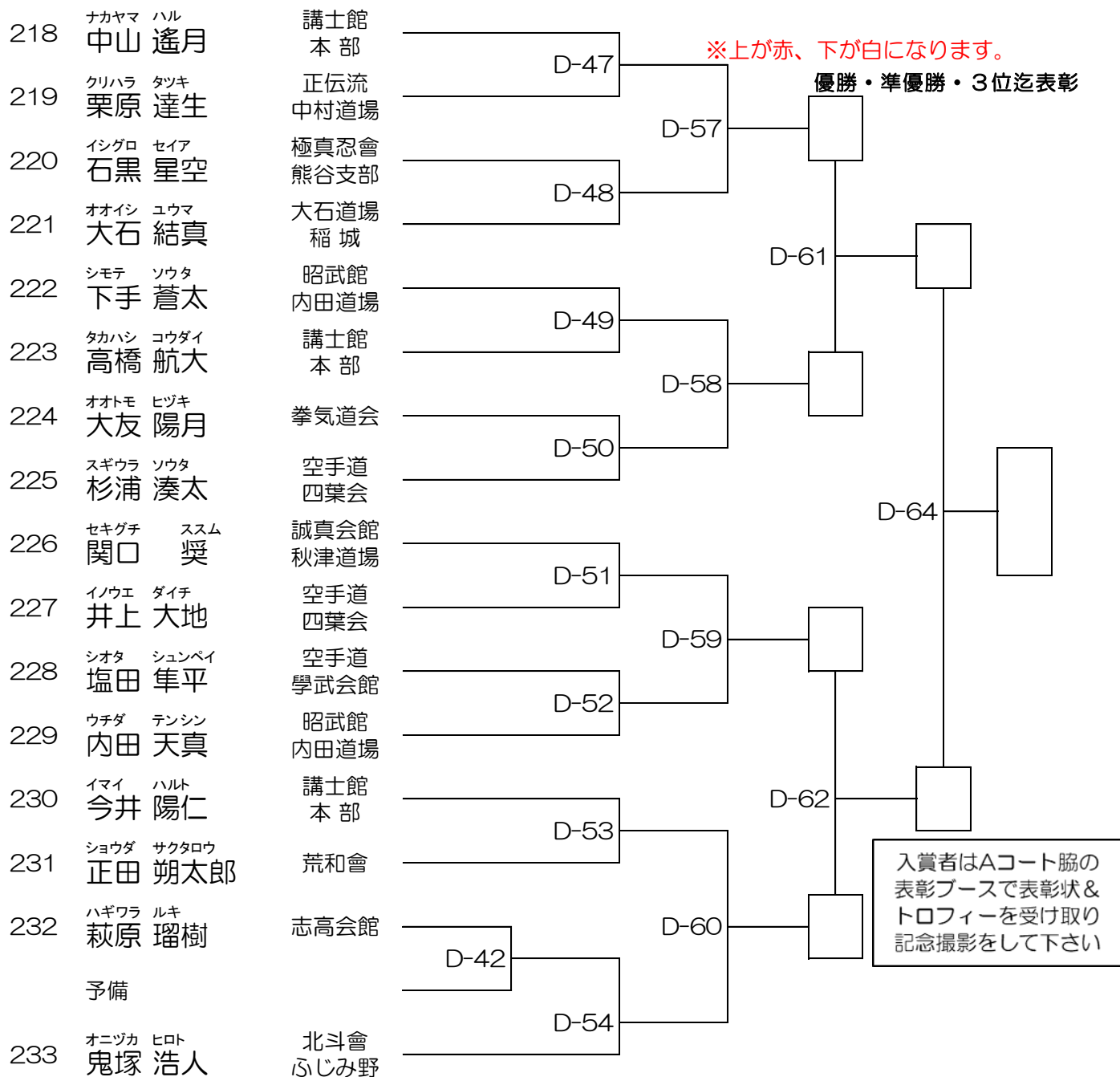

☆64試合目に上級小学3年生男子決勝を行います

小学4年男子轻量級(上級クラス)

Cコート 2部

試合時間：本戦1分30秒
 延長1分(マストシステム)
 決勝のみ再延長1分(マストシステム)

No.	氏名	所属道場
-----	----	------

234	アツカワ ユキ 厚川 来	極真会館 上永谷道場
235	カネザキ フウタ 金崎 風汰	真道会
236	ショウジ リョウスケ 庄子 諒助	拳気道会
237	ヤマモト ヒビキ 山本 響暉	優弥道場
238	アマミヤ コウキ 雨宮 光希	講士館 本部
239	ナカヒラ ハル 中平 悠	北斗會 中平道場
240	カワナカ リュウウ 川中 隆矢	士衛塾山梨
241	コミネ リツキ 小嶺 充輝	精鋭会飯能
242	マルヤマ リツキ 丸山 立輝	極真会館 成田道場
243	コガ リュウノスケ 古賀 隆乃介	勇士会館 秋津支部
244	オカダ カズマ 岡田 和馬	講士館 山田道場
245	モリヤマ アキ 森山 瑛	正伝流 中村道場
	予備	
246	シガ シュウト 志賀 柁羽	拳蹴武会 中島道場

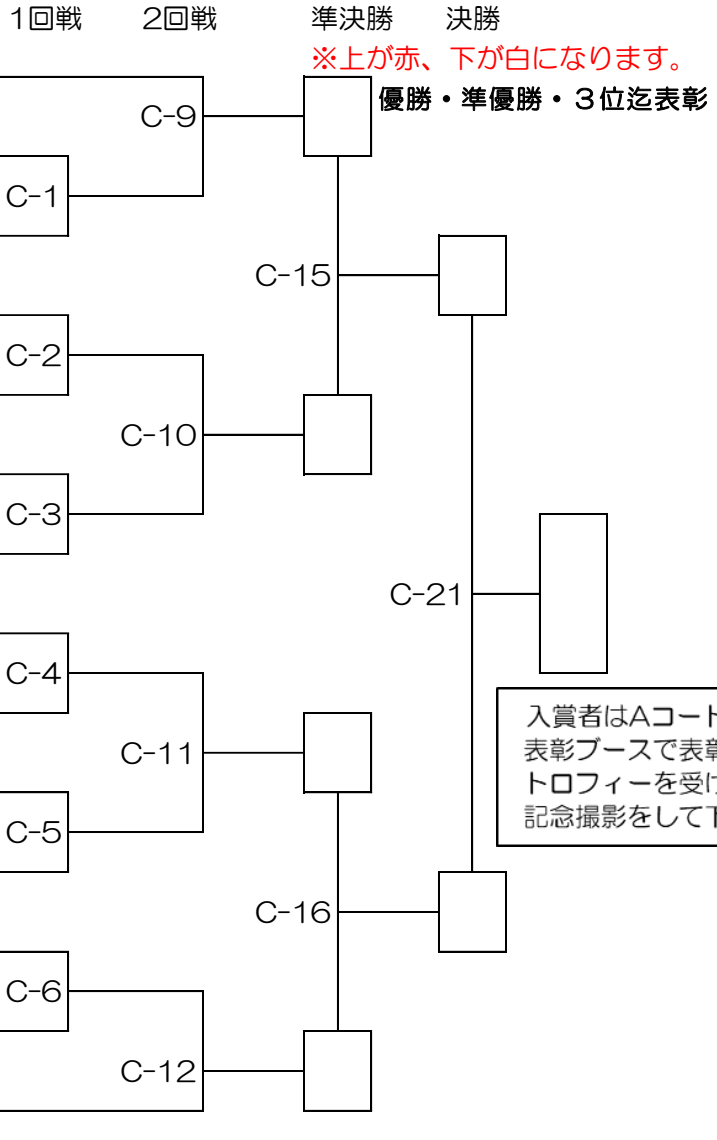

☆21試合目に上級小学4年生男子轻量級決勝を行います

小学4年男子重量級(上級クラス)

Cコート 2部

試合時間：本戦1分30秒
 延長1分(マストシステム)
 決勝のみ再延長1分(マストシステム)

No.	氏名	所属道場
-----	----	------

247	ツルタ アサヒ 鶴田 朝陽	白蓮会館 墨田支部
248	ヤスイ ユウタ 安井 優太	講士館 本部
249	シミズ トウマ 清水 董馬	精鋭会飯能
250	マトバ レン 的場 錬	極真会館 成田道場
	予備	
251	アサクラ リュウ エイ 朝倉 琉瑛	講士館 山田道場

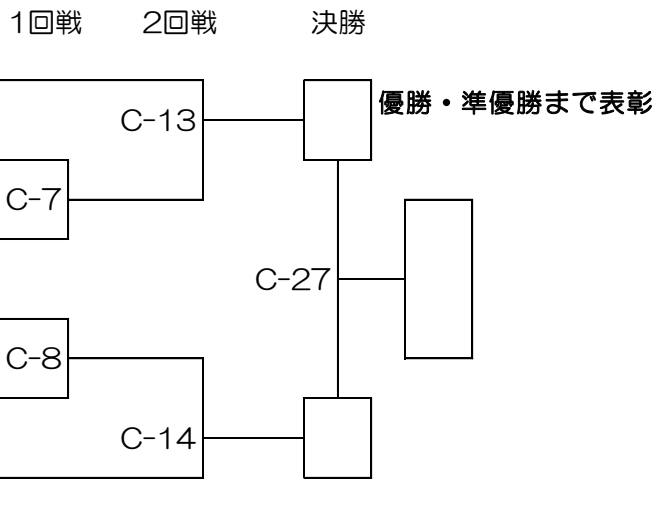

☆27試合目に上級小学4年生男子重量級決勝を行います

小学5年男子轻量級(上級クラス)

Cコート 2部

試合時間：本戦1分30秒

延長1分(マストシステム)

決勝のみ再延長1分(マストシステム)

No.	氏名	所属道場
-----	----	------

252	座間 剛毅	拳蹴武会 中島道場
253	川原 凛太郎	高橋塾
254	氣仙 拓実	北斗會 中平道場
255	井上 豪	白蓮会館 鎌倉支部
256	甲斐 光勝	勇志会 本部
257	大石 結吾	大石道場 稻城
258	藤宮 希介	高橋塾
259	所 龍希	拳蹴武会 中島道場
260	久能 慶	北斗會 本部
261	三浦 虎春	士道館 飯島道場
	予備	
262	加々美 冠汰	極真会館 成田道場

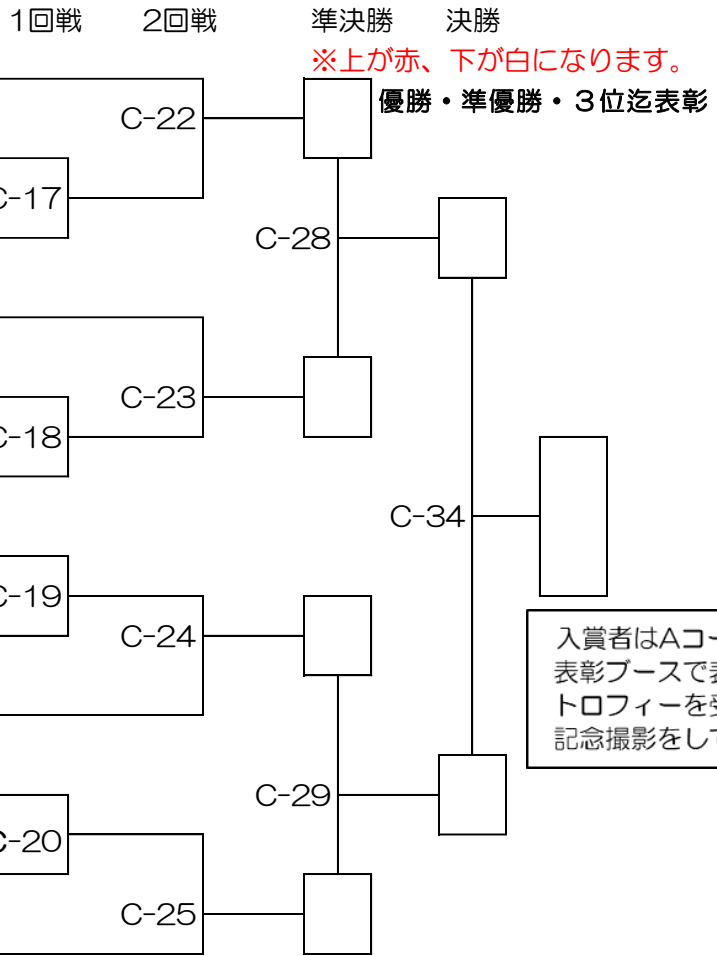

☆34試合目に上級小学5年生男子轻量級決勝を行います

小学5年男子重量級(上級クラス)

Cコート 2部

試合時間：本戦1分30秒

延長1分(マストシステム)

決勝のみ再延長1分(マストシステム)

No.	氏名	所属道場
-----	----	------

263	加藤 龍司	新極真会 埼玉武蔵
264	栗原 将生	正伝流 中村道場
	予備	
265	齋藤 弘明	高橋塾
266	安達 龍一	無限勇進会
267	栗原 心真	空手道 四葉会
268	松下 湊	勇士会館 秋津支部
269	長尾 耀成	新極真会 埼玉武蔵
270	保坂 傳	士衛塾山梨

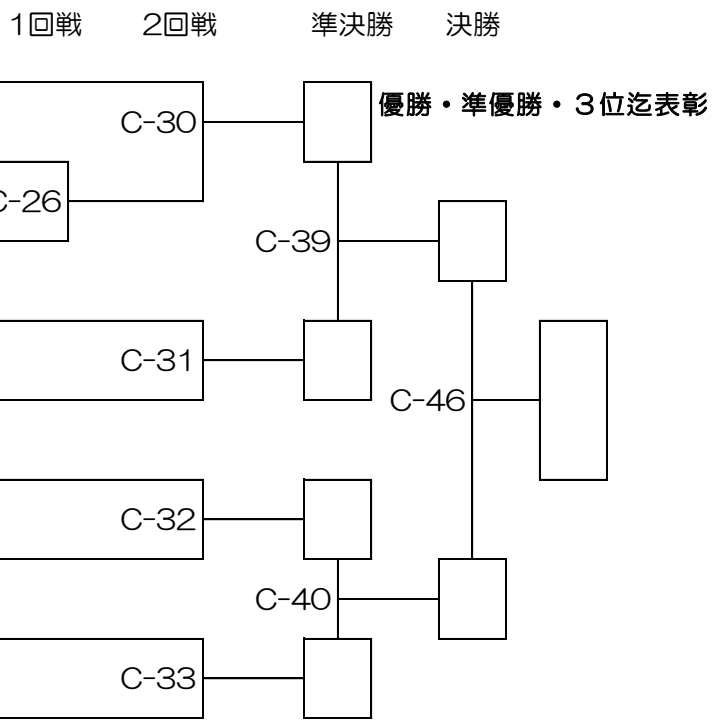

☆46試合目に上級小学5年生男子重量級決勝を行います

小学6年男子轻量級(上級クラス)

Cコート 2部

試合時間：本戦1分30秒

延長1分(マストシステム)

決勝のみ再延長1分(マストシステム)

No.	氏名	所属道場
-----	----	------

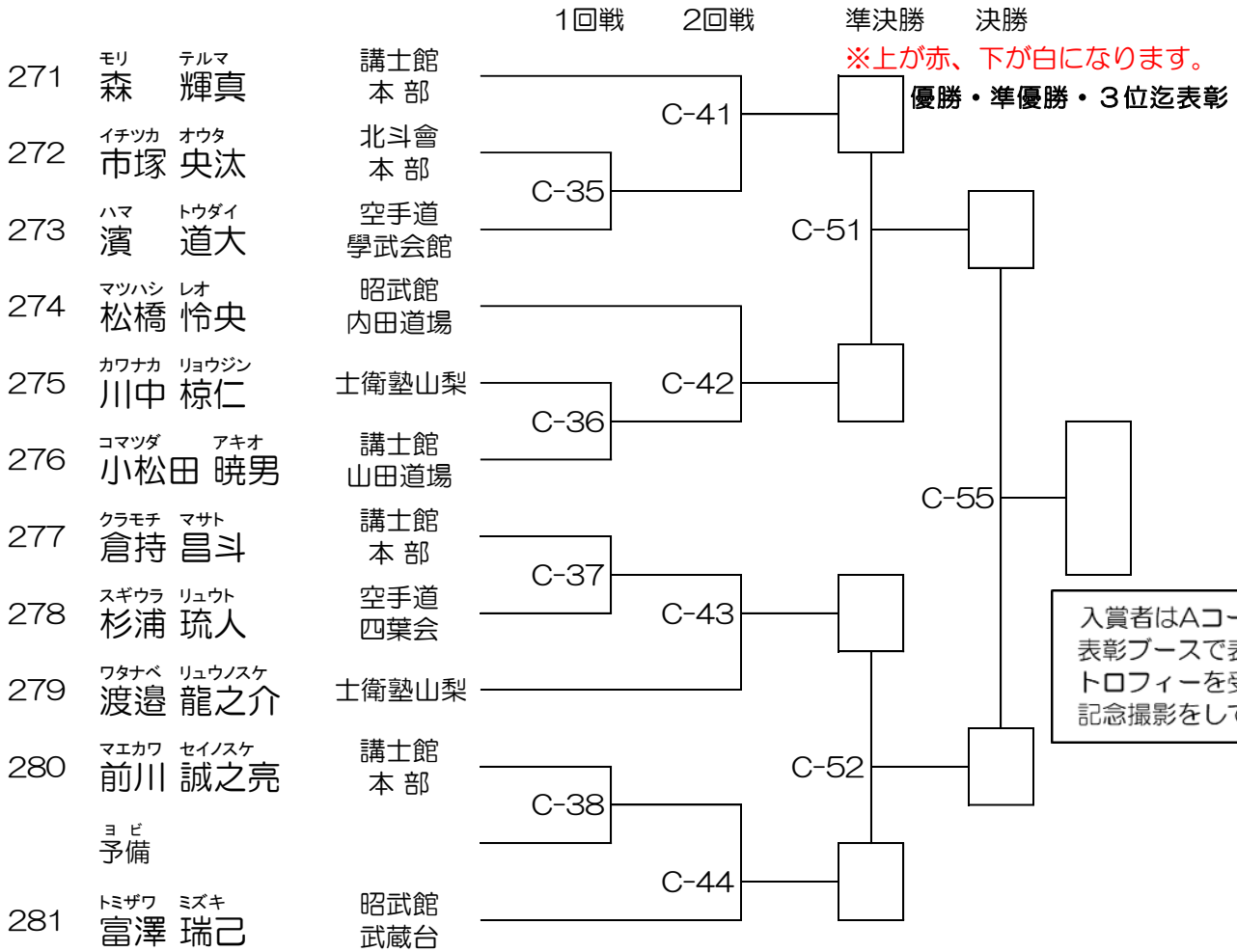

☆55試合目に上級小学6年生男子轻量級決勝を行います

小学6年男子重量級(上級クラス)

Cコート 2部

試合時間：本戦1分30秒

延長1分(マストシステム)

決勝のみ再延長1分(マストシステム)

No.	氏名	所属道場
-----	----	------

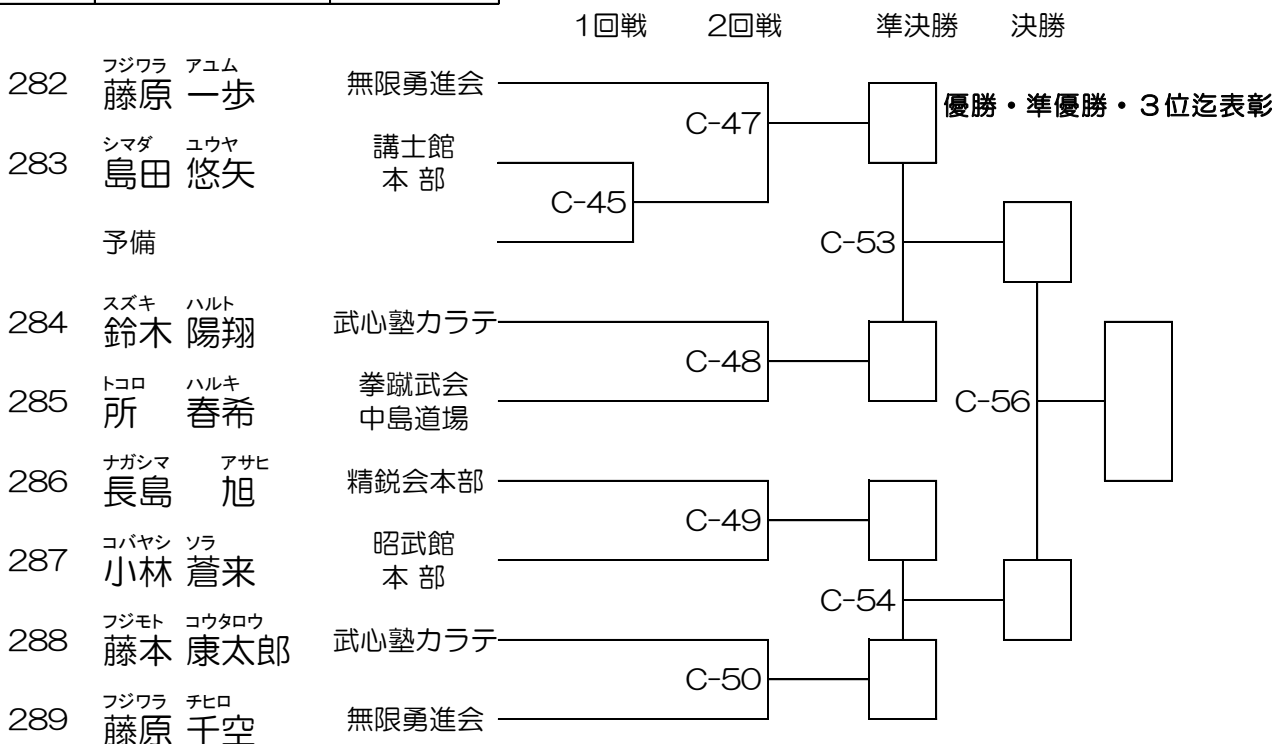

☆56試合目に上級小学6年生男子重量級決勝を行います

小学1年男子(上級クラス)

Bコート 2部

試合時間：本戦1分30秒
 延長1分（マストシステム）
 決勝のみ再延長1分（マストシステム）

No.	氏名	所属道場
-----	----	------

1回戦 決勝

- 290 タケカワ ソウタロウ
武川 蒼太郎 拳気道会
- 予備
- 291 コバヤシ シンギ
小林 信義 新極真会
埼玉武蔵

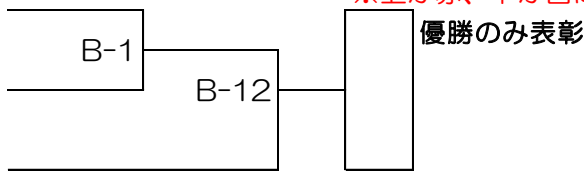

※上が赤、下が白になります。

☆12試合目に上級小学1年生男子決勝を行います

小学3年生女子(上級クラス)

Bコート 2部

試合時間：本戦1分30秒
 延長1分（マストシステム）
 決勝のみ再延長1分（マストシステム）

No.	氏名	所属道場
-----	----	------

1回戦 2回戦 決勝

- 292 マエジマ コハル
前島 心陽 優弥道場
- 293 フクモト サトミ
福元 慧美 北斗會
本部
- 予備
- 294 サクラサワマナ
櫻沢 真奈 講土館
山田道場
- 295 フジモト シンラ
藤本 心楽 士衛塾山梨
- 296 オオクボ
大久保 みなみ 土道館
飯能支部
- 297 ツカゴシ
塚越 ののは 北斗會
いじみ野支部

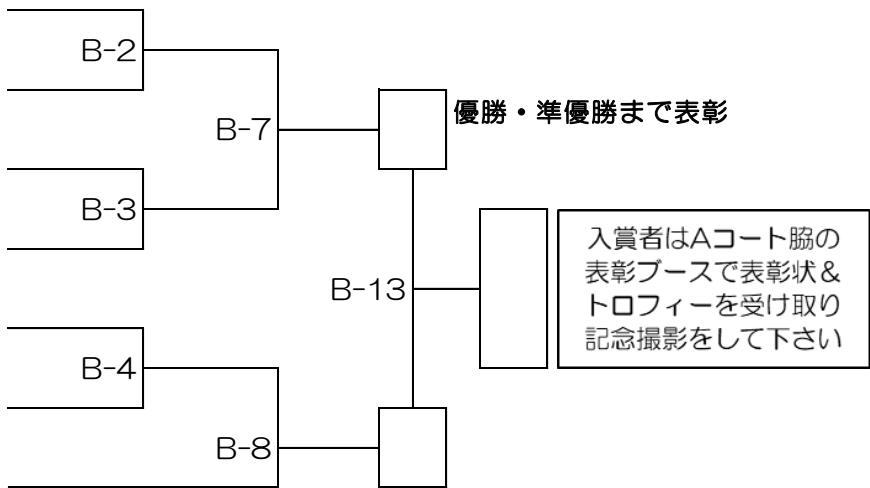

☆13試合目に上級小学3年生女子決勝を行います

小学4年生女子(上級クラス)

Bコート 2部

試合時間：本戦1分30秒
 延長1分（マストシステム）
 決勝のみ再延長1分（マストシステム）

No.	氏名	所属道場
-----	----	------

1回戦 2回戦 決勝

- 298 スダ ルカ
須田 琉華 昭武館
本部
- 299 サトウ ココナ
佐藤 心花 拳気道会
- 300 オギソ マコ
小木曾 真子 精鋭会飯能
- 301 イシハラ
石原 ゆえ 昭武館
内田道場
- 予備
- 302 イシザキ シオリ
石崎 史織 拳気道会

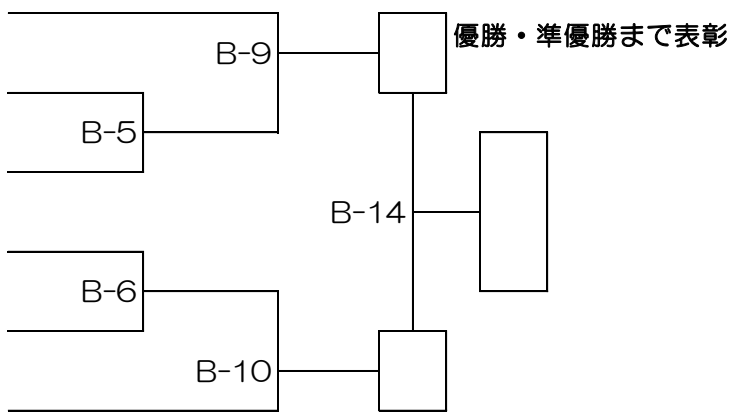

☆14試合目に上級小学4年生女子決勝を行います

小学6年生女子(上級クラス)

Bコート 2部

試合時間：本戦1分30秒
 延長1分（マストシステム）
 決勝のみ再延長1分（マストシステム）

No.	氏名	所属道場
-----	----	------

303 サイトウ アイカ
 齋藤 愛佳

北斗會
 ふじみ野支部

304 タナカ アイリ
 田中 愛莉

北斗會
 中平道場

予備

305 ハガ ミクウ
 芳賀 美空

北斗會
 ふじみ野支部

306 カトウ ナギサ
 加藤 渚

新極真会
 埼玉武蔵

307 ヨシモト モカ
 吉本 百花

精鋭会
 本部

308 コバヤシ エナ
 小林 愛奈

北斗會
 ふじみ野支部

309 アダチ リアナ
 安達 梨愛奈

無限勇進会

310 ナカヒラ ユイナ
 中平 結桜

北斗會
 中平道場

1回戦 2回戦

準決勝 決勝

※上が赤、下が白になります。

優勝・準優勝・3位迄表彰

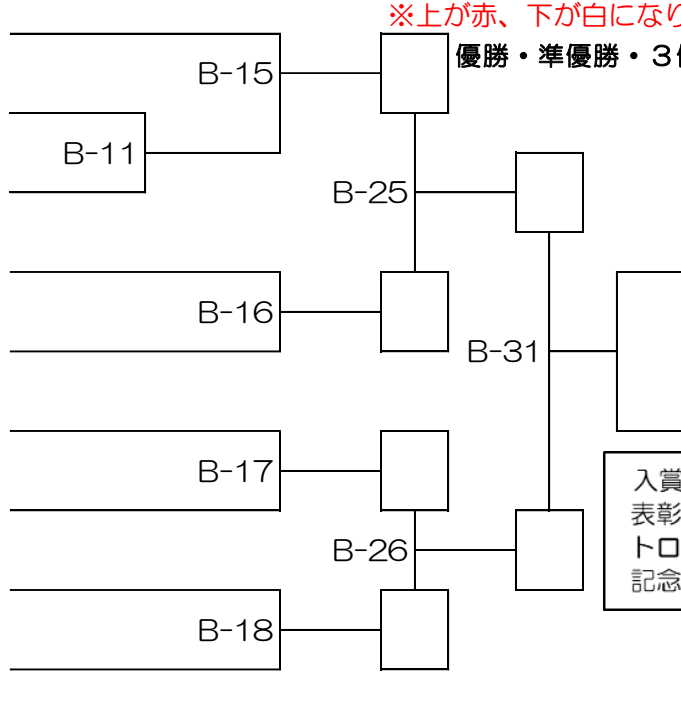

入賞者はAコート脇の
 表彰ブースで表彰状&
 トロフィーを受け取り
 記念撮影をして下さい

☆31試合目に上級小学6年生女子決勝を行います

中学男子軽量級(上級クラス)

Bコート 2部

試合時間：本戦1分30秒

延長1分（マストシステム）

決勝のみ再延長1分（マストシステム）

No.	氏名	所属道場
-----	----	------

311	カノウ リョウ 加藤 凌	新極真会 埼玉武蔵
312	フクダ ソウマ 福田 颯馬	無限勇進会
313	ハットリ キョウ 服部 希皇	鍛志夢会
314	イシオドリ ケント 石躍 健人	志高会館
315	クボ ユウセイ 久保 雄靖	誠真会館 ひばりが丘
316	オガワ コウセイ 小川 晃清	精鋭会飯能
317	コヤマ マサキ 小山 将輝	極真忍會 ふじみ野
318	シライ ヒュウマ 白井 彪萬	志高会館
319	フクモト シュンスケ 福元 駿介	北斗會 本部
320	モトハシ ユキトラ 本橋 幸虎	精鋭会本部
321	フジミヤ エイト 藤宮 栄人	高橋塾
322	カケガワ ルタロウ 掛川 龍太郎	鍛志夢会
	予備	
323	ホソベ カイト 細部 凱士	昭武館 内田道場

1回戦

2回戦

準決勝

決勝

※上が赤、下が白になります。

優勝・準優勝・3位迄表彰

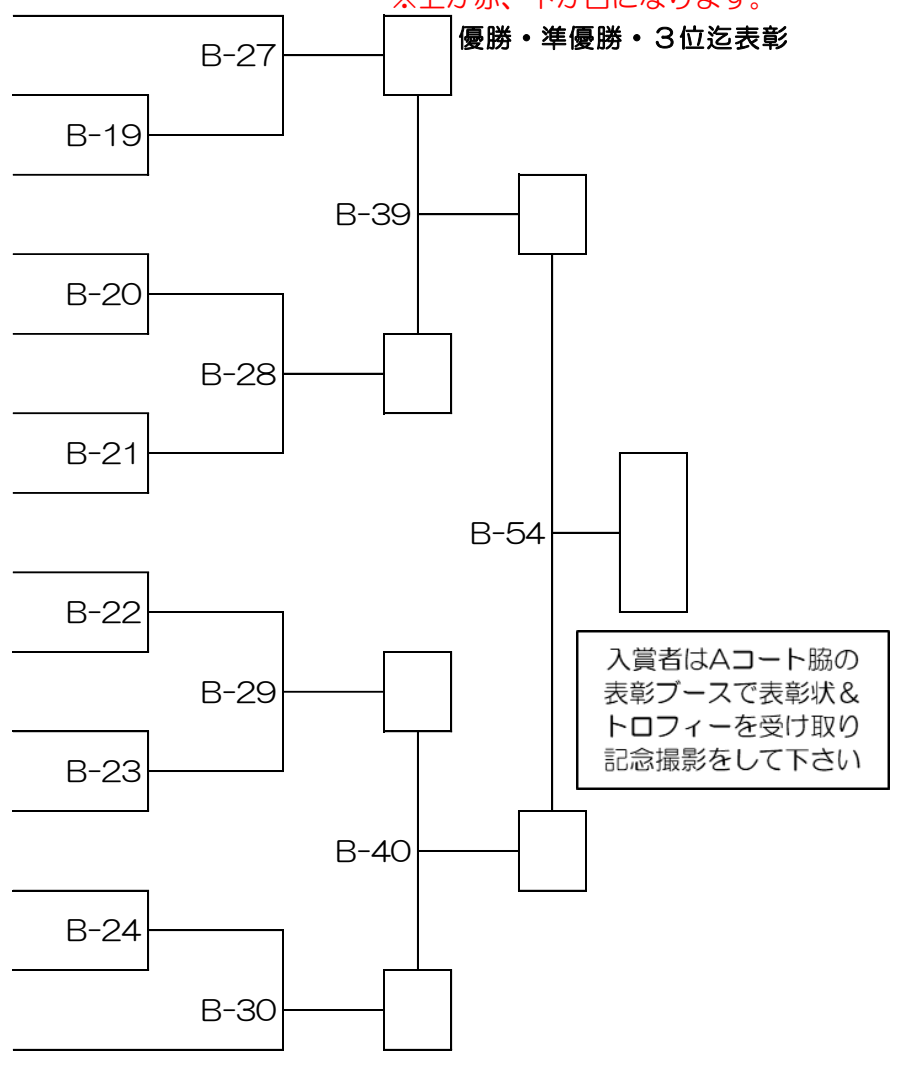

入賞者はAコート脇の表彰ブースで表彰状&トロフィーを受け取り記念撮影をして下さい

☆54試合目に上級中学男子軽量級決勝を行います

中学男子中量級(上級クラス)

Bコート 2部

試合時間：本戦1分30秒

延長1分（マストシステム）

決勝のみ再延長1分（マストシステム）

No.	氏名	所属道場
-----	----	------

1回戦 2回戦 準決勝 決勝

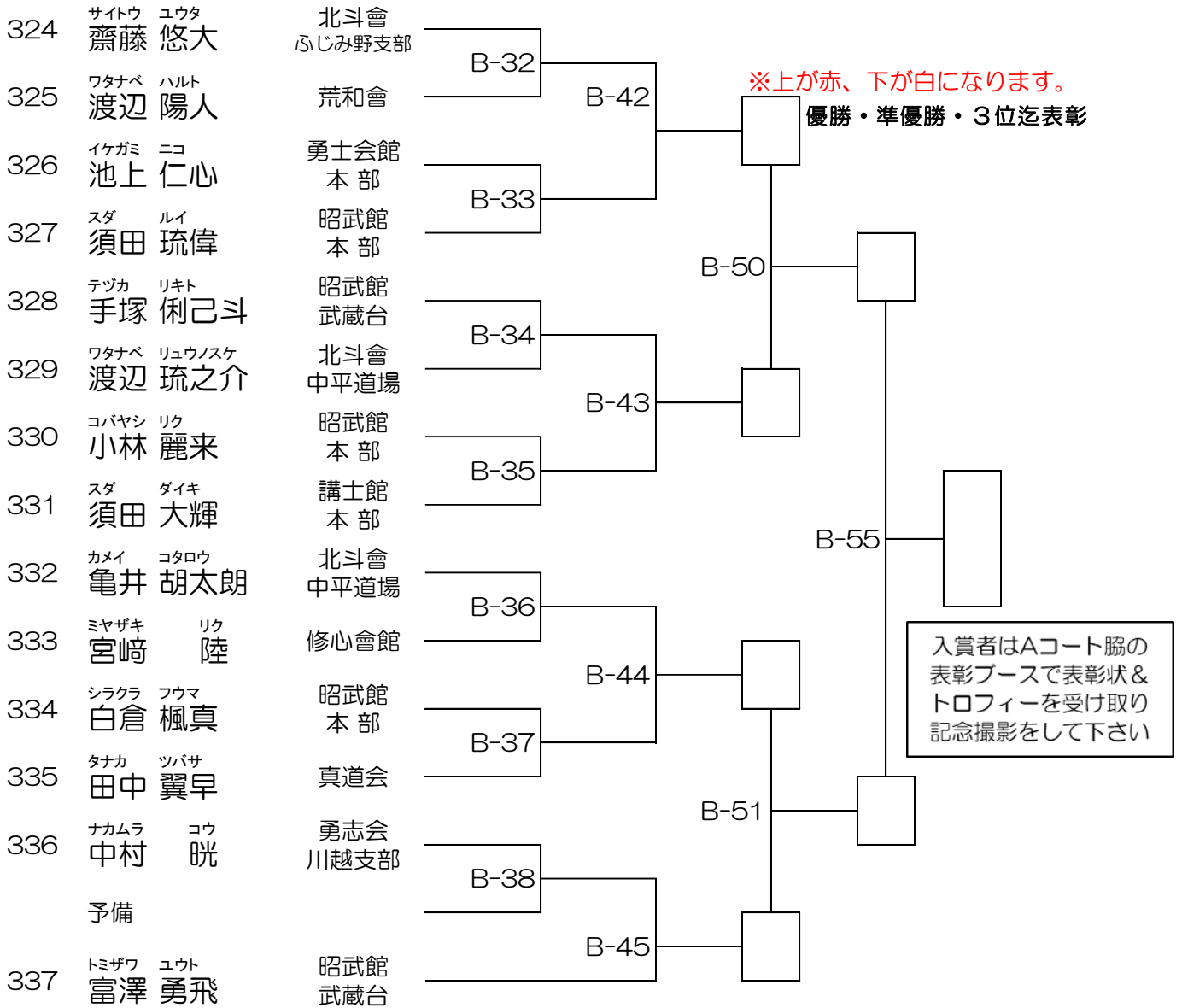

☆55試合目に上級中学男子中量級決勝を行います

中学男子重量級(上級クラス)

Bコート 2部

試合時間：本戦1分30秒
延長1分（マストシステム）
決勝のみ再延長1分（マストシステム）

No.	氏名	所属道場
-----	----	------

338	タカハシ タロウ 高橋 太朗	北斗會 中平道場
339	シバヤ カイト 澁谷 海斗	荒和會
	予備	
340	イノウエ ソウタ 井上 颯大	究成会
341	キクタ ショウエイ 菊田 将英	拳気道会
342	ウエキ ヤマト 上木 大和	北斗會 ふじみ野
343	ヤマモト レイジ 山本 滯司	優弥道場
344	ショウジ リンタロウ 庄子 凜太郎	拳気道会
345	ワタナベ カイセイ 渡部 快生	昭武館 武蔵台

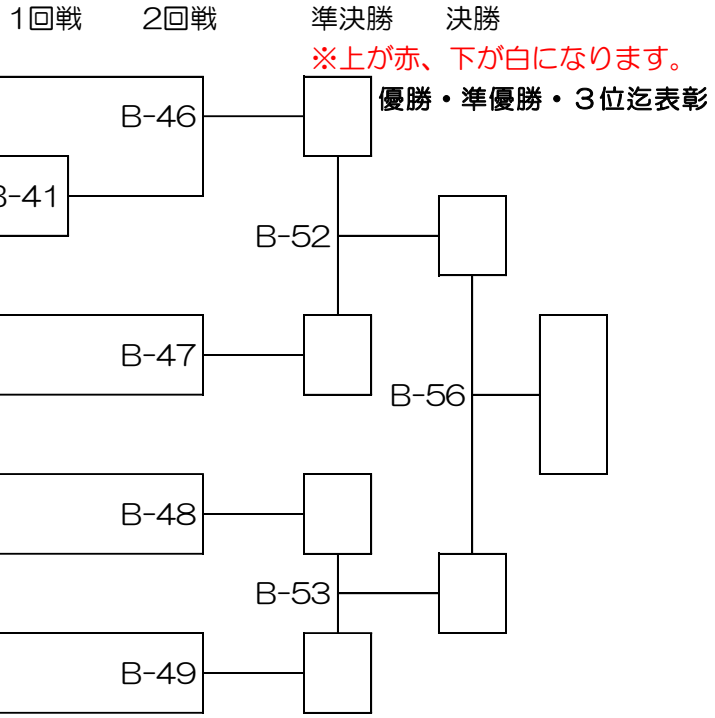

☆56試合目に上級中学男子重量級決勝を行います

中学女子軽量級(上級クラス)

Aコート 2部

試合時間：本戦1分30秒
延長1分（マストシステム）
決勝のみ再延長1分（マストシステム）

No.	氏名	所属道場
-----	----	------

346	シバザキ シキ 柴崎 心希	総極真 釘嶋道場
347	イノウエ ユリカ 井上 友梨香	白蓮会館 鎌倉支部
348	スズキ メイ 鈴木 芽衣	武心塾カラ テ
349	ミウラ リオン 三浦 莉音	土道館 飯島道場
	予備	
350	カネコ ナツキ 金子 菜月	昭武館 武蔵台

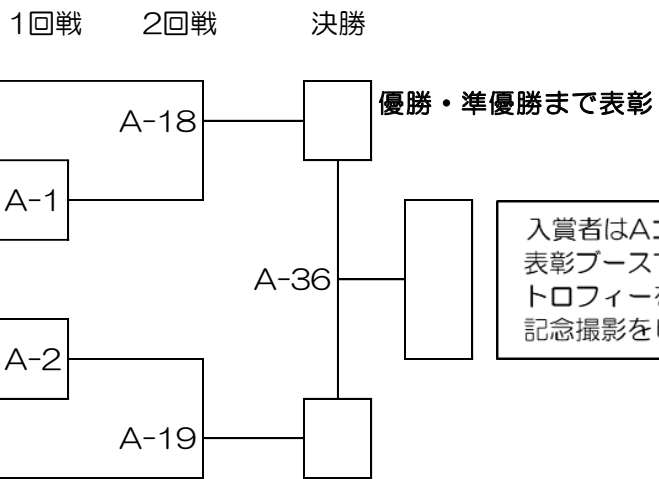

入賞者はAコート脇の
表彰ブースで表彰状&
トロフィーを受け取り
記念撮影をして下さい

☆36試合目に上級中学女子軽量級決勝を行います

中学女子重量級(上級クラス)

Aコート 2部

試合時間：本戦1分30秒

延長1分（マストシステム）

決勝のみ再延長1分（マストシステム）

No.	氏名	所属道場
-----	----	------

1回戦 2回戦 準決勝 決勝

※上が赤、下が白になります。

優勝・準優勝・3位迄表彰

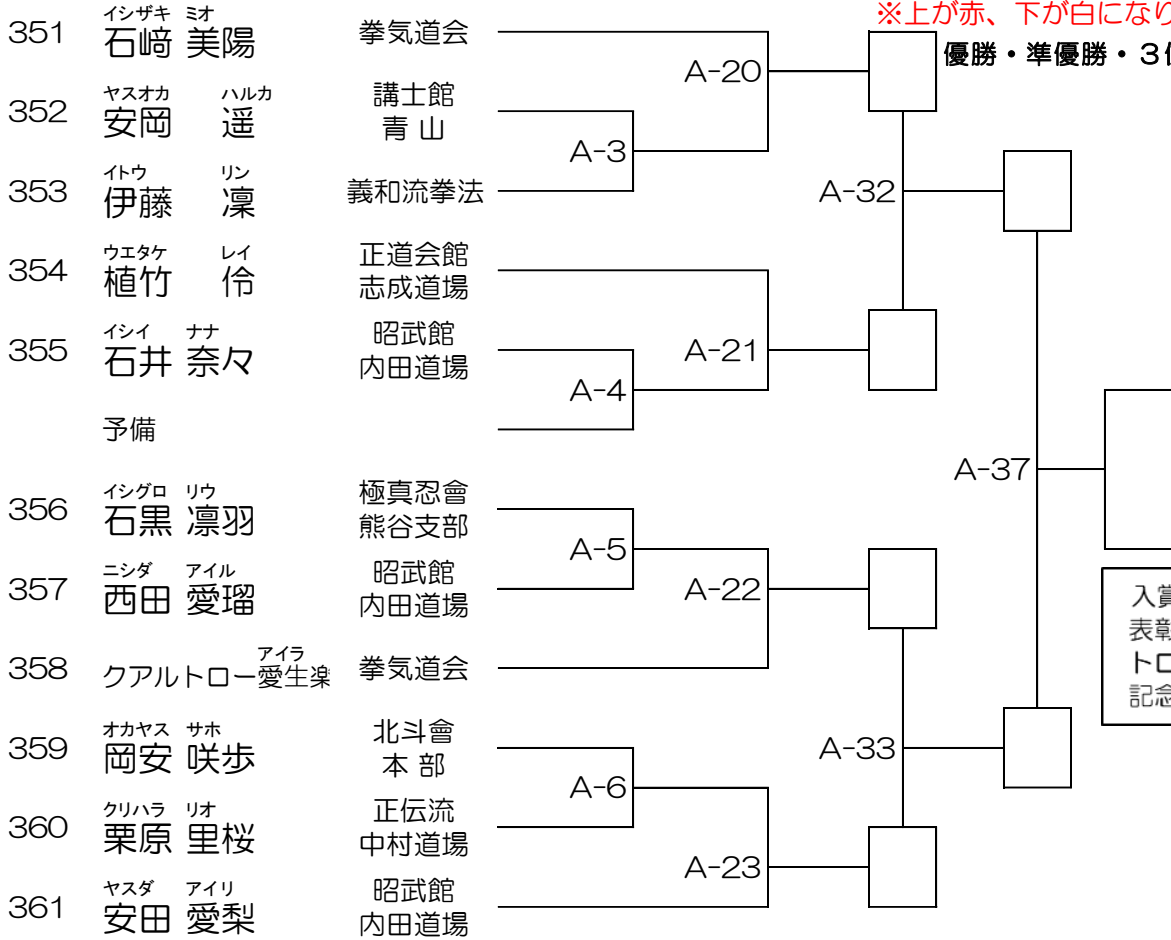

入賞者はAコート脇の表彰ブースで表彰状&トロフィーを受け取り記念撮影をして下さい

☆37試合目に上級中学女子重量級決勝を行います

一般女子(上級クラス)

Aコート 2部

試合時間：本戦2分
延長1分（マストシステム）
決勝のみ再延長1分（マストシステム）

No.	氏名	所属道場
-----	----	------

1回戦 2回戦 決勝

362	ウツギ ミユウ 宇津城 美優	昭武館 内田道場
363	トミタ ユイ 富田 結衣	空手道 學武会館
364	ハットリ ノカ 服部 希香	鍛志夢会
365	ワタナベ ユナ 渡辺 優菜	昭武館 武蔵台
366	スズキ リオナ 鈴木 里緒菜	空手道 學武会館
367	ハイダリー サラ ハイダリー 紗良	拳気道会
368	ヒライ マナ 平井 愛菜	昭武館 内田道場

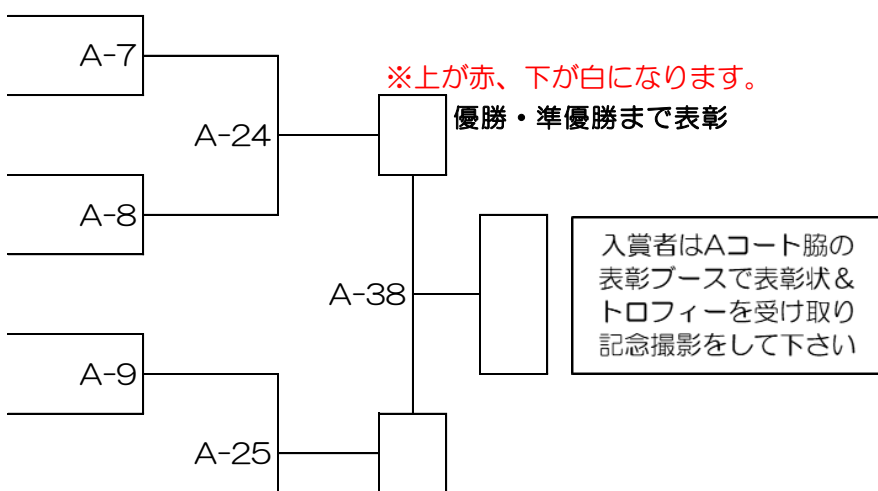

☆38試合目に上級一般女子決勝を行います

362 宇津城 美優	363 富田 結衣	364 服部 希香	365 渡辺 優菜	366 鈴木 里緒菜
①昭武館②26歳③三段 ④152cm	①空手道學武会館 ②18歳③1級④165cm	①鍛志夢会②17歳 ③1級④161cm	①昭武館②18歳③初段 ④160cm	①空手道學武会館 ②17歳③1級④160cm
367 ハイダリー 紗良	368 平井 愛菜			
①拳気道会②23歳 ③三段 ④166cm	①昭武館②21歳③初段 ④168cm			

一般シニア軽量級(上級クラス)

Aコート 2部

試合時間：本戦1分30秒
 延長1分（マストシステム）
 決勝のみ再延長1分（マストシステム）

No.	氏名	所属道場
-----	----	------

369	タナカ ハジメ 田中 肇	正道会館 志成道場
370	スズキ マサヤ 鈴木 雅哉	工藤道場
371	トミタ セイゴウ 富田 正剛	正道会館 志成道場
372	スガマ コウジ 須釜 康次	昭武館 内田道場

1回戦 決勝

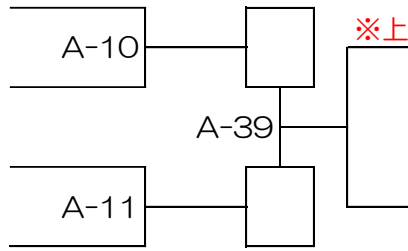

※上が赤、下が白になります。
 優勝・準優勝まで表彰

入賞者はAコート脇の
 表彰ブースで表彰状&
 トロフィーを受け取り
 記念撮影をして下さい

☆39試合目に上級一般シニア軽量級決勝を行います

369 田中 肇	370 鈴木 雅哉	371 富田 正剛	372 須釜 康次
①正道会館②54歳③初段 ④170cm⑤69.5kg	①工藤道場②45歳③三段 ④170cm⑤65kg	①正道会館②46歳③初段 ④165cm⑤69.5kg	①昭武館②47歳③三段 ④170cm⑤65kg

一般シニア重量級(上級クラス)

Aコート 2部

試合時間：本戦1分30秒
 延長1分(マストシステム)
 決勝のみ再延長1分(マストシステム)

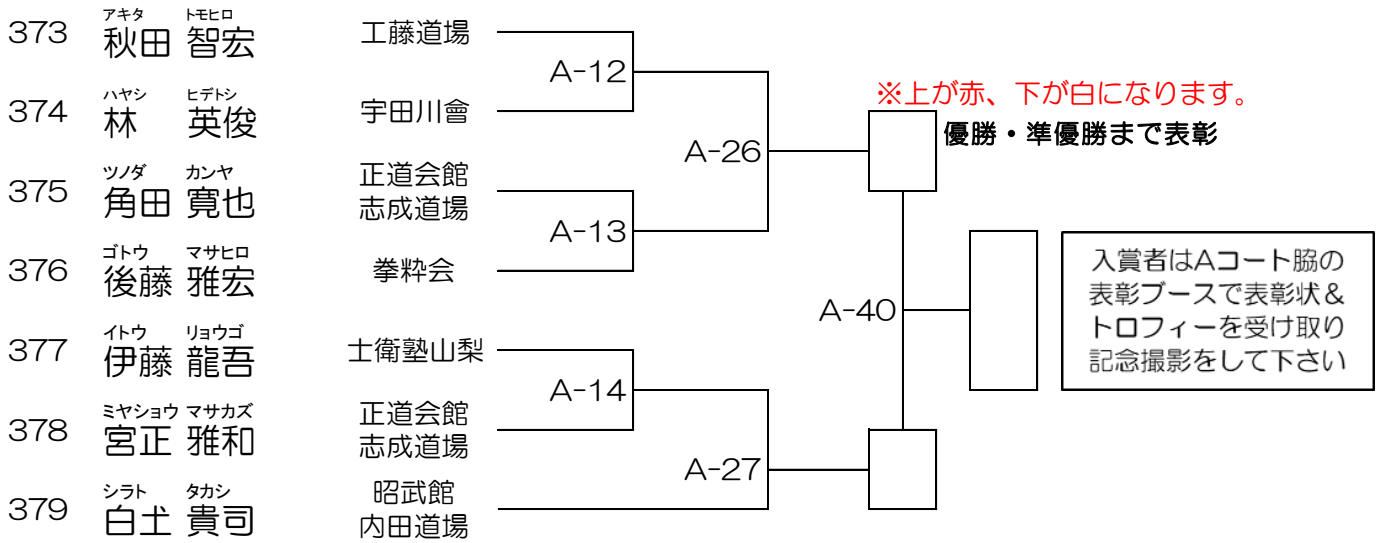

No.	氏名	所属道場
-----	----	------

1回戦 2回戦 決勝



☆40試合目に上級一般シニア重量級決勝を行います

				
373 秋田 智宏	374 林 英俊	375 角田 寛也	376 後藤 雅宏	377 伊藤 龍吾
①工藤道場247歳3三段 ④183cm⑤74kg	①宇田川會249歳3初段 ④184cm⑤83kg	①正道会館251歳3初段 ④175cm⑤69kg	①拳粋会244歳3三段 ④175cm⑤73kg	①士衛塾256歳3伍段 ④175cm⑤92g

	
378 宮正 雅和	379 白土 貴司
①正道会館251歳32級 ④163cm⑤78kg	①昭武館246歳3初段 ④174cm⑤92kg

一般男子軽量級(上級クラス)

Aコート 2部

試合時間：本戦2分
 延長1分
 再延長1分(マストシステム)
 決勝のみ：本戦3分
 延長2分
 再延長2分(マストシステム)

No.	氏名	所属道場
-----	----	------

380	ヤスダ コウキ 安田 光希	昭武館 内田道場
381	サトウ ケンイチ 佐藤 健一	正道会館 志成道場
382	タナベ シオン 田邊 至苑	健成会
383	グドウ リュウノスケ 工藤 龍之介	空手道 學武会館
384	カトウ ユウキ 加藤 優希	総極真 釘嶋道場
385	フルヤマ ヒロマサ 古山 皓将	昭武館 内田道場
386	スズキ シュウト 鈴木 柊飛	空手道 學武会館
387	ウチノ クウヤ 内野 空哉	健成会
388	シオタ ソウマ 塩田 蒼真	昭武館 本部

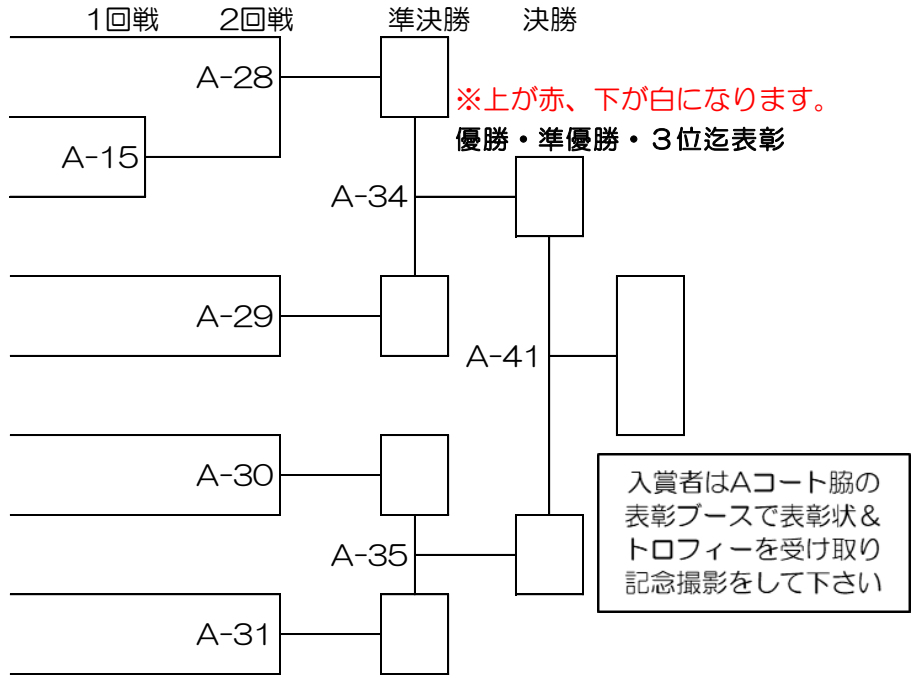

☆41試合目に上級一般男子軽量級決勝を行います

380 安田 光希	381 佐藤 健一	382 田邊 至苑	383 工藤 龍之介	384 加藤 優希
①昭武館②16歳③初段 ④176cm⑤61kg	①正道会館②46歳③1級 ④165cm⑤63kg	①健成会②20歳③1級 ④172cm⑤64kg	①學武会館②19歳③初段 ④169cm⑤64kg	①総極真②16歳③1級 ④165cm⑤62kg
385 古山 皓将	386 鈴木 柊飛	387 内野 空哉	388 塩田 蒼真	
①昭武館②18歳③初段 ④165cm⑤64kg	①學武会館②19歳③1級 ④168cm⑤61kg	①健成会②19歳③3級 ④164cm⑤57.5kg	①昭武館②16歳③初段 ④166cm⑤62kg	

一般男子重量級(上級クラス)

Aコート 2部

試合時間：本戦2分
 延長1分
 再延長1分（マストシステム）
 決勝のみ：本戦3分
 延長2分
 再延長2分（マストシステム）

No.	氏名	所属道場
-----	----	------

389	キクタ リュウセイ 菊田 隆世	拳気道会
390	ツノダ マサヤ 角田 匡哉	宇田川會
	予備	
391	ハヤミズ ダイキ 速水 大輝	星和会館 荒川支部

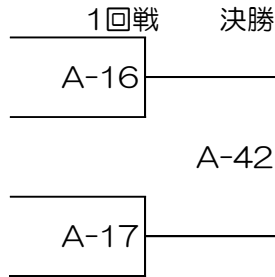

※上が赤、下が白になります。

優勝のみ表彰

入賞者はAコート脇の表彰ブースで表彰状&トロフィーを受け取り記念撮影をして下さい

☆42試合目に上級一般男子重量級決勝を行います

		
389 菊田 隆世	390 角田 匡哉	391 速水 大輝
①拳気道会②17歳③初段 ④179cm⑤89kg	①宇田川會②40歳③2級 ④163cm⑤90kg	①星和会館②27歳③三段 ④164cm⑤70kg